

## Návod k obsluze robotického vysavače a Roidmi EVE CC

Před použitím výrobku si pečlivě přečtěte tento návod k obsluze a návod bezpečně uschovejte.



Naskenujte QR kód pro návody  
ve vícejazycích

# ROIDMI

## Bezpečnostní instrukce

Před použitím si přečtěte návod.

Varování: Abyste se vyhnuli zranění sebe a ostatních a předešli zbytečným škodám na majetku, před použitím výrobku si pozorně přečtěte následující „Bezpečnostní pokyny“. Bezpečnostní pokyny jsou rozděleny do dvou částí, „Výstraha“ a „Pozor“. Části „Varování“ a „Upozornění“ obsahují důležité informace pro bezpečné používání produktu a je třeba je dodržovat.

Společnost [ROIDMI Information Technology Co., Ltd.] tímto prohlašuje, že typ rádiového zařízení [modul WLAN 2,4 GHz] je v souladu se směrnici 2014/53/EU.

Úplné znění EU prohlášení o shodě je k dispozici na následující internetové adrese:[http://doc.roidmi.com/web/#/27?page\\_id=0](http://doc.roidmi.com/web/#/27?page_id=0)



Varování Důležité bezpečnostní pokyny k zabránění smrti nebo vážnému zranění v důsledku nesprávných operací.



Pozor Důležité bezpečnostní pokyny, aby se zabránilo drobnému zranění nebo poškození zařízení nesprávnou obsluhou.



Varování

1. Nepoužívejte tento výrobek na vlhkých místech, jako jsou koupelny nebo v blízkosti vodních zdrojů;
  2. Nepoužívejte jej k čištění tekutin, zápalek a mokrého odpadu;
  3. Nevytahujte/nezasunujte zástrčku napájecího kabelu ani se nedotýkejte zásuvky mokřima rukama;
  4. Nepoužívejte poškozené zástrčky nebo uvolněné zásuvky;
  5. Nepoužívejte hlavní jednotku k čištění hořlavých kapalin, jako je petrolej, benzín, předměty s jiskrami, tonerové kazety, toner a jiný hořlavý prach; ne používejte zařízení v blízkosti výše uvedených položek nebo v prostředí s hořlavými a výbušnými plyny, aby nedošlo k požáru;
  6. Produkt sami nerozebírejte, neopravujte ani neupravujte, abyste předešli požáru, zranění nebo poškození, s výjimkou výměny spotřebního materiálu v souladu s manuálem;
  7. Nenabíjejte baterie, které nelze dobíjet. Abyste se vyhnuli nebezpečí požáru, používejte raději střídavý zdroj se jmenovitým napětím než generátor nebo stejnosměrný zdroj a elektrické šoky;
  8. Pravidelně čistěte prach na zástrčce suchým hadříkem, abyste předešli nebezpečí požáru způsobeného špatnou izolací a dalšími důvody;
  9. Ujistěte se, že jste zástrčku zasunuli pevně, aby nedošlo k úrazu elektrickým proudem, zkratu a požáru;
  10. V případě jakékoli poruchy okamžitě vypněte napájení a přestaňte zařízení používat, abyste zabránili kouři, požáru nebo úrazu elektrickým proudem;
  11. Pokud se zařízení deformuje, abnormálně se přehřívá, vydává zápach spáleniny nebo vydává neobvyklý zvuk během nabíjení nebo používání, okamžitě odpojte napájení a odpojte zařízení ze zásuvky.  
Pro zajištění bezpečnosti jej umístěte na otevřené a nehořlavé místo. Vadné výrobky musí být vyměněny a opraveny výrobcem nebo jeho specialistou na údržbu, aby se předešlo nebezpečí;
12. Před čištěním a údržbou se ujistěte, že jste vytáhli zástrčku ze zásuvky, aby nedošlo k úrazu elektrickým proudem a zranění;
  13. Pokud se rolovací kartáč během používání porouchá, nejprve prosím vypněte vypínač a ihned zkontrolujte, zda není válcovací kartáč zapletený do vlasů nebo jiných dlouhých vláken a vyčistěte je včas;
  14. Nestříkejte vodu na tělo produktu a zástrčku ani je neponořujte do vody;

15. Při vytahování zástrčky se ujistěte, že držíte izolovanou část napájecího kabelu a netahejte přímo za napájecí kabel;
16. Baterie uzavřená jednotka a za normálních okolností nehrozí žádné bezpečnostní riziko; Pokud kapalina v extrémních případech vyteče z baery, může způsobit podráždění nebo popáleniny. Pokud se náhodně dostanete do kontaktu s kapalinou, postupujte podle následujících pokynů: kontakt s pokožkou - omyjte mýdlovou vodou; zasažení očí - okamžitě vyplachujte vodou po dobu alespoň 15 minut a vyhledejte lékařskou pomoc;
17. Toto zařízení není vhodné pro děti nebo osoby se špatnými fyzickými, smyslovými a duševními schopnostmi nebo osoby, které nemají odpovídající zkušenosti a znalosti. Prosím zajistit dohled během používání;
18. Udržujte robotický vysavač a mopový čistič mimo dosah elektromagnetických zařízení v nemocnicích; poučte děti, aby si se zařízením nehrály jako s hračkou; a zařízení by mělo být používáno pouze s originálním dodaným příslušenstvím;
19. Tento napájecí kabel je použitelný pouze pro použití s robotickým vysavačem a mopem, jak je specifikováno obchodníkem;
20. Před nabíjením zařízení zkontrolujte, zda specifikace napájecího kabelu odpovídají požadovanému napájecímu napětí; 21. K odstranění baterie použijte správné nástroje. Nejprve odšroubujte kryt baterie, poté jej otevřete, abyste odpojili přípojovací svorku .
22. Před likvidací robotického vysavače a mopového čističe je nutné ze zařízení odstranit baterii
23. Před odstraněním nástavce vypněte robotický vysavač



Pozor

1. Nepoužívejte toto zařízení venku, na nerovných površích nebo v komerčním nebo průmyslovém prostředí;
2. Nepoužívejte výrobek v prostředí bez ochranného oplocení (jako jsou duplexní podlahy, otevřené balkony, nábytkové desky);
3. Nepoužívejte jej v prostředí s teplotou vyšší než 45 °C, pod 0 °C nebo tam, kde je na podlaze jakákoli kapalina nebo lepkavá látka;
4. Neblokujte výstup vzduchu, aby nedošlo k deformaci, poruše nebo požáru způsobenému přehřátím;
5. Netahejte za zařízení, abyste nepoškrábali podlahu;
6. Nekyvejte zařízením a nedovolte malým dětem, aby si s ním hrály, aby nedošlo ke zranění nebo poškození zařízení;
7. Neupustte zařízení, nekolidujte jej s jinými předměty a nevyvíjejte na něj tlak, aby nedošlo k požáru nebo úrazu elektrickým proudem způsobeným poruchou;
8. Před použitím zařízení se ujistěte, že jste nainstalovali válcovací kartáč a filtr, aby nedošlo k poškození motoru a zařízení;
9. Před nabíjením zkontrolujte, zda je napájecí kabel neporušený;
10. Před prvním použitím robotického vysavače a mopového čističe nebo před výměnou určeného filtru vypněte hlavní napájení a ujistěte se, že je filtr správně nainstalován;
11. Použité baery balení by měly být řádně zlikvidovány. Nevyhazujte je náhodně;
12. Před použitím výrobku úhledně uspořádejte stoly, židle, předměty pro domácnost, podlahové předměty atd. a uklidte napájecí kabely a malé předměty ležící na zemi, abyste zabránili produktu je zablokovan během čištění;
13. Když je stroj v chodu, udržujte závěsy a ubrusy v dostatečné vzdálenosti od země a udržujte koberec rovný, aby nedošlo k zablokování výrobku. během provozu a způsobení poškození vašich cenností;
14. Před prvním použitím se ujistěte, že jsou všechny dveře místnosti otevřené, aby zařízení mohlo vytvořit kompletní domovskou mapu;

15. Nestůjte před zařízením, když je v provozu, abyste zabránili zařízením v identifikaci oblasti, která má být čištěna; 16. Pokud se robotický vysavač a mop delší dobu nepoužívá, před vypnutím by se měl plně nabít. Zařízením se doporučuje alespoň jednou nabít každé 3 měsíce, aby se zabránilo poškození baterie

17. Nepoužívejte ani neuchovávejte zařízením v extrémně nepříznivých podmínkách, jako jsou extrémní teploty. Doporučuje se používat ve vnitřním prostředí a uchovávat na chladném a suchém místě.

## Popis vysavače

Hlavní jednotka

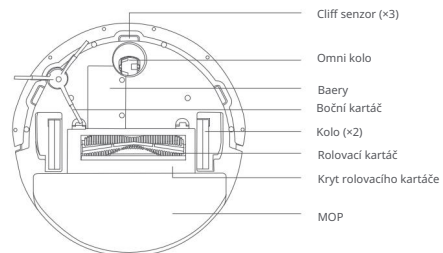
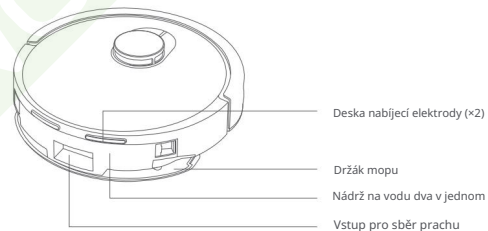
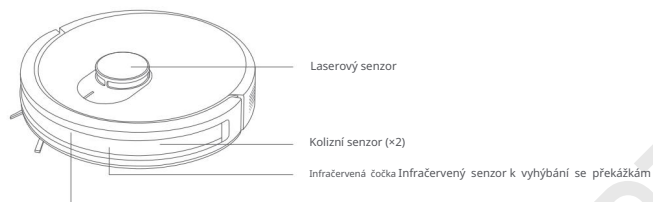

### Nádržka na vodu dva v jednom a mopovací modul

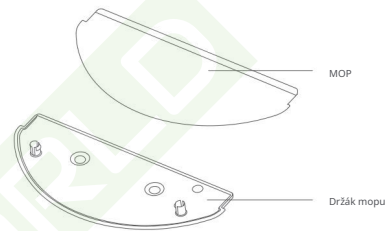
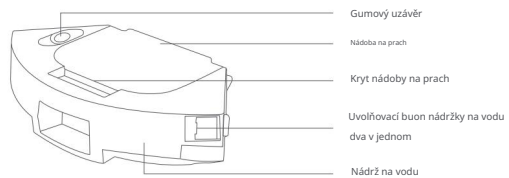

### Stanice pro sběr prachu

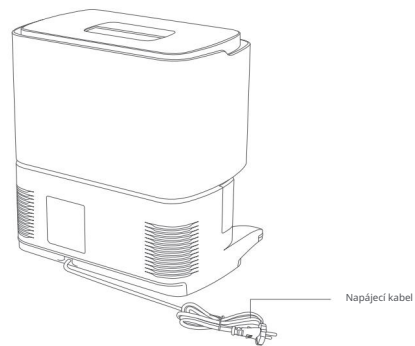
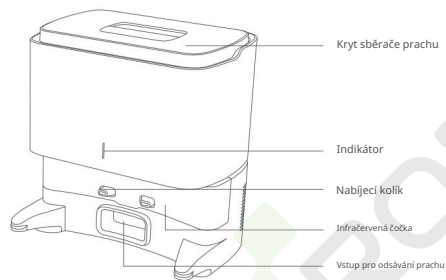

## Instalace produktu

### Instalace stanice pro sběr prachu

Krok 1: Najděte vhodné místo u zdi pro umístění stanice pro sběr prachu a připojte ji ke zdroji napájení;

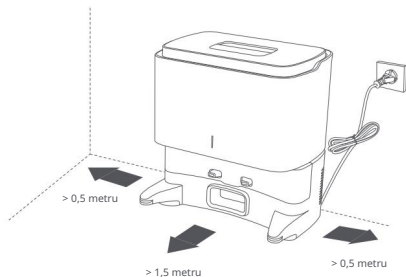

Krok 2: Při prvním použití zařízení zapněte stisknutím a podržením tlačítka a poté ručně umístěte hlavní jednotku proti sběrné stanici prachu pro nabití.

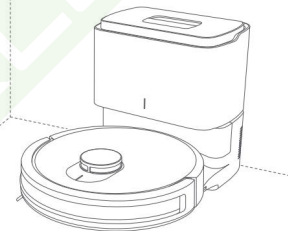

### Pozor

1. Před použitím odstraňte ochranné proužky proti kolizi na obou stranách hlavní jednotky, ochrannou fólii na přední čočce srážky a ochrannou fólii infračervené čočky na sběrné stanici prachu; 2. Během nabíjení neinstalujte mopovací modul, abyste zabránili úniku vlhkých mopů a poškození podlahy; 3. Odložte napájecí kabel, jinak by mohl být tažen robotem, což by způsobilo vyřazení nebo vypnutí stanice pro sběr prachu; 4. Nepoužívejte toto zařízení v místnosti s kojenci a malými dětmi a udržujte jej mimo ně; 5. Když se hlavní jednotka nabíjí na sběrné stanici prachu, dětem nebo domácím zvířatům není dovoleno se k hlavní jednotce přibližovat nebo s ní kolidovat, aby se předešlo nebezpečí; 6. Aby se usnadnil hladký návrat hlavní jednotky k čištění vzduchu sběrače prachu, doporučuje se spouštět spotřebič ze sběrače prachu a nepohybovat sběračem prachu během procesu čištění;
7. Stanice pro sběr prachu má funkci sběru a nabíjení prachu a nový prachový sáček byl nainstalován předtím, než výrobek opustí továrnu.

## Instalace mopovacího modulu

### Krok 1: Nainstalujte mop

Vložte vyždímaný vlhký mop do držáku mopu a nalepte jej na suchý zip;

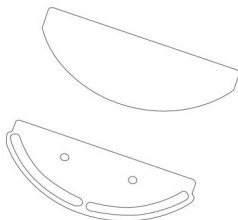

### Krok 3: Nainstalujte mopovací modul

Nainstalujte mopovací modul do ramene vodní nádrže dva v jednom podle směru znázorněného na obrázku;

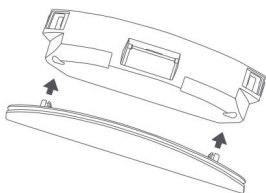

### Krok 2: Naplňte nádržku na vodu dva v jednom vodou

Otevřete gumovou krytku vstupu do vodní nádrže dva v jednom, nalijte čistou vodu do nádoby a poté gumovou krytku upevněte;

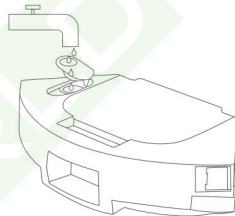

### Krok 4: Nainstalujte nádrž na vodu dva v jednom

Nainstalujte nádrž na vodu dva v jednom do hlavní jednotky ve směru znázorněném na obrázku, dokud neuslyšíte „cvaknutí“.

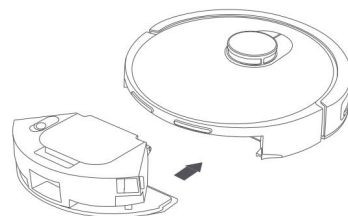

Pozor

1. Nelijte horkou vodu do vodní nádrže dva v jednom, aby nedošlo k deformaci vodní nádrže; nádrž na vodu dva v jednom neproplachujte ani nenamáčejte; 2. Nepoužívejte saponáty, dezinfekční prostředky, pevné saponáty a jiné čisticí prostředky, abyste zabránili korozi a zablokování vodní nádrže dva v jednom; 3. Z důvodů testování výroby může být v nádrži na vodu dva v jednom malé množství zbytků vody, což je normální jev; 4. Při vytírání podlahy vytvoříte virtuální stěny nebo zakázaný prostor v oblastech s kobercem; na koberci nepoužívejte funkci mopování; 5. Když se zařízení nabíjí nebo se nepoužívá, vyjměte mopovací modul, vylijte přebytečnou vodu z nádrže na vodu a vyčistěte mop, aby se zabránilo plísním nebo zápachu; 6. Doporučuje se čistit mpopový vzduch při každém použití, aby byla zajištěna rychlost výstupu vody a čisticí účinek. V případě potřeby lze mop vyměnit za nový; 7. Když se hlavní jednotka nabíjí na dřevěné podlahy, včas vyjměte mopovací modul, abyste zabránili úniku mopu a poškození podlahy.

## Instalace a používání aplikace

### InstalaceROIDMI APP

Toto zařízení je kompatibilní s platformouROIDMI a lze jej ovládat pomocí aplikace „ROIDMI“. Podporuje systémy Android i iOS.

1. Naskenujte níže uvedený QR kód nebo vyhledejte „ROIDMI“ v obchodě s aplikacemi, stáhněte si a nainstalujte;
2. Přihlaste se do aplikace. Dlouhým stisknutím tlačítka a současným stisknutím tlačítka na robotickém čističi po dobu delší než 3 sekundy jej resetujete. Kliknutím na „+“ v pravém horním rohu domovské stránky aplikace přidáte zařízení. Vybrat robot čističi ze seznamu zařízení a připojte jej k Wi-Fi podle pokynů.



3. Máte-li jakékoli dotazy, obraťte se na zákaznický servis nebo se podívejte na oficiální webovou stránku.

### APP Mi Home

Tento produkt funguje s mijia (Mi Home). Lze jej ovládat pomocí aplikace Mi Home a propojit s dalšími chytrými zařízeními.

1. Naskenujte QR kód níže nebo vyhledejte „Mi Home“ v obchodě s aplikacemi a stáhněte si a nainstalujte aplikaci;
2. Zapněte aplikaci Mi Home, zaregistrujte si účet nebo se přihlaste do aplikace;
3. Dlouhým stisknutím tlačítka a současným stisknutím tlačítka na robotickém čističi po dobu delší než 3 sekundy jej resetujete. Kliknutím na „+“ v pravém horním rohu domovské stránky aplikace přidáte zařízení;
4. V seznamu kategorií zařízení najděte kategorii „Robot Cleaner“, poté klikněte na svůj model robotického čističe ROIDMI pro vstup do rozhraní konfigurace sítě;
5. Proveďte následné operace podle pokynů aplikace v konfiguraci sítě.

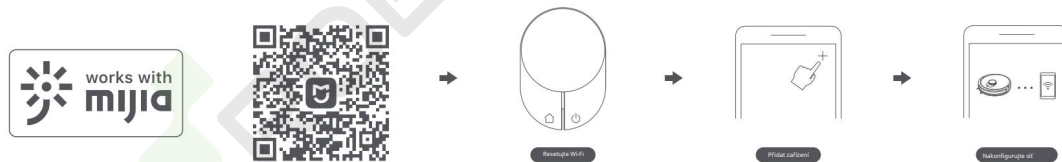

Připomenutí: Skutečné operace se mohou lišit v důsledku upgradu a aktualizace aplikace Mi Home. Postupujte podle pokynů v aplikaci.

Upozorňujeme, že „works with mijia“ pouze potvrzuje, že produkt je kompatibilní s aplikací Mi Home.

Xiaomi a Mijia nenesou odpovědnost za žádné problémy související s produktem samotným a výrobou jeho výrobce, výkonnými standardy, kontrolou kvality atd.

\* Některé zámořské regiony nepodporují připojení k Mi Home APP



## Zapínání/vypínání a režimy čištění

### 1. Zapnutí/vypnutí

Stiskněte a podržte tlačítko napájení po dobu 3 sekund. Rozsvítí se indikátor napájení a hlavní jednotka přejde do pohotovostního režimu. Když je hlavní jednotka v klidu, stisknutím a podržením vypínače ji vypnete a indikátor zhasne.

Když je hlavní jednotka v provozu, stisknutím libovolného tlačítka se hlavní jednotka pozastaví. Po pauze znovu stiskněte tlačítko napájení a pokračujte v čištění.

### 2. Vratte se k dobití/sběru prachu

V pohotovostním režimu stiskněte tlačítko dobíjení a hlavní jednotka se vrátí do sběrné stanice prachu, aby se dobila. Když hlavní jednotka dokončí čištění, automaticky se vrátí do sběrné stanice prachu, aby se dobila, a indikátor bude blikat bíle. Pokud je baery během čištění nízká, automaticky se vrátí do sběrné stanice prachu, aby se dobila. Zatímco se hlavní jednotka nabíjí, sběrná stanice prachu automaticky shromažďuje prach.

Během 2 minut nebude stanice pro sběr prachu vícekrát sbírat prach. V režimu Nerušit se hlavní jednotka vrátí do stanice pro sběr prachu, aby se dobila, ale stanice nebude sbírat prach.

### 3. Rychlé vytváření mapy

Při prvním zapnutí hlavní jednotky není v aplikaci žádná mapa. Umístěte hlavní jednotku do stanice pro shromažďování prachu, vyberte v aplikaci rychlé vytváření mapy a hlavní jednotka pouze vytvoří mapu bez čištění. Poté, co se hlavní jednotka automaticky vrátí do stanice pro sběr prachu, bude mapa dokončena a uložena automaticky.

### 4. Mapa paměti

Poté, co hlavní jednotka úspěšně dokončí rychlé vytvoření mapy nebo úklid a vrátí se do sběrné stanice prachu, aby se dobila, aplikace mapu automaticky uloží a aktualizuje. Po úspěšném sestavení mapy můžete v aplikaci rozdělit, sloučit oblasti nebo upravit názvy místností.

### 5. Kompletní úklid domu

Spusťte úplný úklid domu prostřednictvím aplikace nebo stisknutím tlačítka napájení. Hlavní jednotka nejprve provede úplné čištění domu po stanovené dráze, poté provede čištění okrajů a automaticky se vrátí do stanice pro sběr prachu, aby se po dokončení čištění dobila.

### 6. Čištění hran

V aplikaci vyberte Čištění okrajů a hlavní jednotka automaticky rozpozná oblast čištění a provede čištění okrajů a po dokončení čištění se automaticky vrátí do stanice pro sběr prachu, aby se dobila.

### 7. Čištění plochy

Po nastavení čištění oblasti v aplikaci bude hlavní jednotka čistit podle plánované oblasti a po dokončení čištění se automaticky vrátí do stanice pro sběr prachu, aby se dobila.

### 8. Čištění v pevném bodě

Vyberte v aplikaci čištění pevného bodu a poté nastavte cílový bod na mapě. Hlavní jednotka automaticky naplánuje trasu k cílovému bodu a provede úklid v oblasti 2x2 m čtverečních s cílovým bodem jako středem. Po dokončení čištění se hlavní jednotka automaticky vrátí do stanice pro sběr prachu, aby se dobila.

### 9. Plánovaný úklid

Pomocí aplikace nastavte čas plánovaného čištění a hlavní jednotka automaticky zahájí čištění v určený čas a po dokončení čištění se automaticky vrátí do stanice pro sběr prachu.

Pokud je povolen režim Nerušit, naplánované čištění se během období Nerušit neprovede.

### 10. Přidejte vodu nebo mop vyčistíte během provozu

Pokud během procesu čištění potřebujete přidat vodu nebo vyčistit mop, zastavte zařízení stisknutím tlačítka napájení, vyjměte nádržku na vodu dva v jednom a mopovací modul, přidejte vodu nebo mop vyčistíte a poté nainstalujte dva - v jednom zásobníku na vodu a mopovacím modulu. Nakonec stiskněte vypínač a pokračujte v práci.

### 11. Režim spánku

Pokud se hlavní jednotka nenabíjí a po dobu delší než 5 minut neprovedete žádnou operaci, automaticky přejde do režimu spánku. Pokud zůstane v režimu spánku déle než 6 hodin, automaticky se vypne. Chcete-li hlavní jednotku probudit, stiskněte libovolné tlačítko nebo použijte aplikaci.

### 12. Pokračujte v čištění

Pokud je během procesu čištění baterie nízká, hlavní jednotka se automaticky vrátí do stanice pro sběr prachu, aby se dobila. Po opětovném nabití se hlavní jednotka automaticky vrátí na místo, kde skončila, a bude pokračovat v procesu čištění. Pokud ručně zastavíte čištění a poté přesunete nebo použijete hlavní jednotku během procesu nabíjení, obnovení čištění bude zrušeno.

### 13. Virtuální zed/No-go oblast

V aplikaci můžete nastavit virtuální stěny nebo zakázané oblasti, abyste zabránili vstupu hlavní jednotky do oblastí, které není třeba čistit.

Před použitím funkce virtuální zed/no-go area musíte mapu uložit do aplikace. Přesunutí hlavní jednotky nebo velké změny v prostředí mohou způsobit, že se původní mapa stane neplatnou a výsledkem bude ztráta virtuálních zdí/nepřístupných oblastí.

#### 14. Režim Nerušit

Během období Nerušit hlavní jednotka neprovede obnovení čištění a plánované čištění ani nebude aktivně vysílat hlasové výzvy. Režim Nerušit je ve výchozím nastavení povolen od 23:00 do 9:00. Můžete povolit/zakázat režim Nerušit nebo nastavit dobu trvání režimu.

Během doby nerušit indikátor zhasne, jakmile se hlavní jednotka nabíjí po dobu jedné minuty.

#### 15. Resetujte Wi-Fi

Když se mobilní telefon nemůže připojit k hlavní jednotce kvůli novému zadání hesla nebo z jiných důvodů, resetujte připojení Wi-Fi podle kroků v této příručce ke stažení aplikace.

#### 16. Obnovení továrního nastavení

Stisknutím a podržením tlačítka dobíjení po dobu 5 sekund obnovíte tovární nastavení. Hlavní jednotka se musí znovu připojit k aplikaci a všechna související zobrazení v aplikaci budou vymazána.

#### 17. Upgrade firmwaru

Firmware zařízení lze upgradovat prostřednictvím aplikace. Během procesu upgradu musí být hlavní jednotka ve sběrné stanici prachu nebo musí mít baery výkon vyšší než 30 %. Během procesu upgradu není povoleno zahájit čištění.



#### Pozor

- Doporučuje se umístit hlavní jednotku do nabíjecí polohy stanice pro sběr prachu před zahájením čištění;
- Před použitím produktu uhlavně uspořádejte stoly, židle, předměty pro domácnost, podlahové předměty atd. a uklidte napájecí kabely a malé předměty ležící na zemi, aby nedošlo k zablokování produktu během čištění;
- Nestůjte před zařízením, když je v provozu, abyste zařízení nepřekáželi identifikace oblasti, která má být vyčištěna;
- Doporučuje se nevypínat hlavní jednotku, jakmile skončila činnost, ale ponechat ji ve stavu nabíjení pro výkon piva při příštím čištění.

## Popis stavu indikátoru

Popis stavu indikátoru hlavní jednotky

Stav indikátoru	Popis výkonu
Pevná bílá	Zapnutí dokončeno/pracuje/nabíjení dokončeno/pohotovostní režim
Blikající bílá	Dobití/připojení k síti/aktualizace firmwaru
Dýchání světla v bílé	Zapnutí/nabíjení (100 % > baery power 20 %)
Sytě žlutá	Není připojen k síti
Bliká žlutě	Obnovení Wi-Fi/Abnormální stav
Dýchání světla ve žluté	Nabíjení (baery výkon < 20%)
Zhasnout	Vypnutí/režim spánku/nerušit

Popis stavu indikátoru stanice pro sběr prachu

Stav indikátoru	Popis výkonu
Pevná bílá	Zapnuto/Hlavní jednotka plně nabitá/Nabíjení
Blikající bílá	Sbírání prachu
Bliká žlutě	Prachový sáček není na svém místě
Zhasnout	Napájení není připojeno

# Demontáž a čištění zařízení

## Demontáž a čištění součástí válcovacích kartáčů

Krok 1: Demontujte hlavní kartáč

Otočte hlavní jednotku, zapněte přezku avyjměte kryt válcového kartáče a poté vyjměte válcovací kartáč;

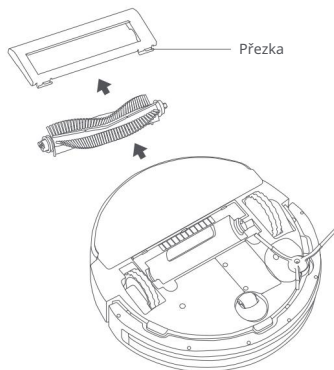

Krok 2: Vyčistěte hlavní kartáč

Pomocí čistících kartáče seberte a odstříhnete vlasy avlákná přiléhající kválcovacímu kartáči, oddělte je od válcovacího kartáče aocistěte povrchové nečistoty. Válcovací kartáč sedoporučuje vyměnit každých 6-12 měsíců.



 Pozor

1. Před výměnou válcovacího kartáče vypněte napájení;
2. Čistící kartáč má ostré čepele používané k řezání zamotaných nečistot, které se obtížně čistí. Uchovávejte čistící kartáček mimo dosah dětí.

## Demontáž a čištění bočního kartáče

Krok 1: Demontujte boční kartáč

Otočte hlavní jednotku, pomocí šroubováku odstraňte šrouby a vyjměte boční kartáč;

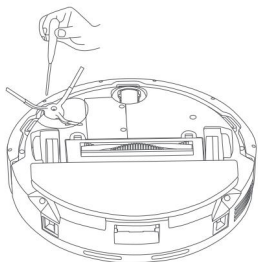

Krok 2: Vyčistěte boční kartáč

Pomocí čistícího kartáče seberte a odstříhnete vlasy a vlákna přiléhající k bočnímu kartáči, oddělte je od bočního kartáče a očistěte povrchové nečistoty. Doporučuje se vyměnit boční kartáč každých 3-6 měsíců.

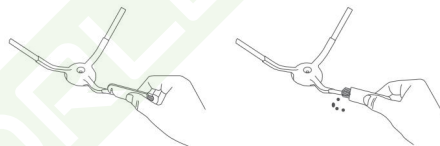

Pozor

1. Vyměňte prosím boční kartáč za originální, aby nedošlo k poškození hlavní jednotky kvůli rozdílům mezi produkty;
2. Při výměně bočního kartáče buďte opatrní, abyste se nepoškrábali.

## Demontáž a čištění vodní nádrže a filtru dva v jednom

Krok 1: Demontujte nádrž na vodu dva v jednom

Stisknutím uvolňovacího tlačítka na nádrži na vodu dva v jednom vyjměte nádržku na vodu;

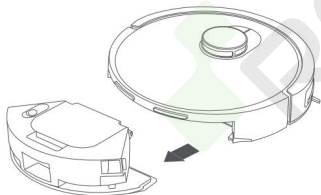

Krok 2: Vyhodte odpadky do vodní nádrže dva v jednom

Otevřete kryt nádoby na vodu dva v jednom a vysypte odpadky. K čištění nádoby na prach použijte čistící kartáč;

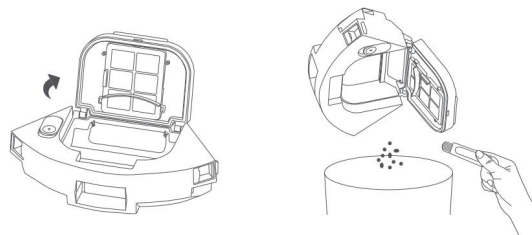

### Krok 3: Demontujte filtr

Vyjměte držák filtru, vyjměte filtr a vyčistěte jej čistícím kartáčkem;

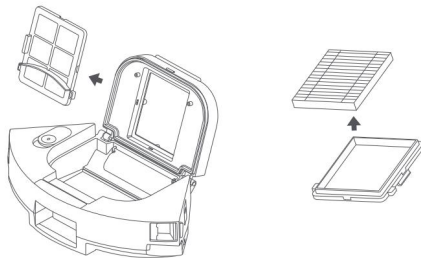

### Krok 4: Vyčistěte filtr

Před opětovným použitím filtr opláchněte čistou vodou a nechte jej uschnout na vzduchu, aby se zabránilo shlukování prachu;

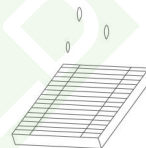

### Krok 5: Vyčistěte nádrž na vodu dva v jednom

Nádobu na prach z vodní nádrže 2 v 1 vypláchněte čistou vodou a před dalším použitím ji nechte 24 hodin vyschnout na vzduchu, aby se zabránilo shlukování prachu.

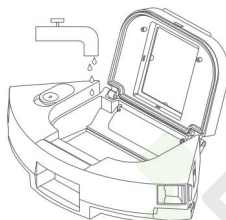

Pozor

1. Při čištění nádoby na vodu dva v jednom neproplachujte ani nenamáčajte zásobník na vodu;
2. Pro zajištění čistoty se doporučuje každých 3-6 měsíců vyměnit filtr za originální.

## Demontáž a čištění mopu

### Krok 1: Odstraňte mop

Vyjměte mopovací modul z vodní nádrže dva v jednom a sejměte mop z držáku mopu;

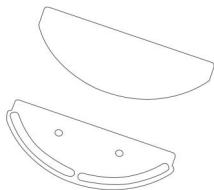

### Krok 2: Vyčistěte mop

Opláchněte mop čistou vodou a před dalším použitím jej nechte vyschnout na vzduchu, aby se zabránilo shlukování prachu.



Pozor

1. Vyměňte mop za originální, aby nedošlo k ovlivnění čistícího účinku kvůli rozdílům mezi produkty; 2. Pro zajištění čistoty se doporučuje každých 3-6 měsíců vyměnit mop za originální.

## Čištění součástí

### Krok 1: Vyčistěte senzory v hlavní jednotce

Pomocí čistého a čistého hadříku otřete laserový senzor vzdálenosti, infračervenou čočku, desky nabíjecí elektrody a útesové senzory hlavní jednotky;

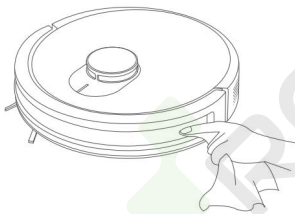

### Krok 2: Vyčistěte víceúčelové

kolo Otočte zařízení a pomocí šroubováku vyjměte víceúčelové kolo a očistěte vlasy a nečistoty na kolo.

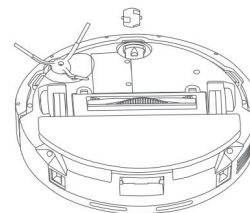

Pozor

1. K čištění senzorů, infračervených dobíjecích senzorů nebo desek nabíjecích elektrod hlavní jednotky nepoužívejte vlhčené ubrusy, čisticí prostředky, spreje ani jiné chemické produkty; 2. Při výměně součástí pomocí šroubováku buďte opatrní, abyste se nepoškrábali.

## Čištění stanice pro sběr prachu

Krok 1: Vyměňte prachový sáček

Když je prachový sáček plný, vyměňte jej včas, aby nedošlo k ovlivnění dalšího sběru prachu;

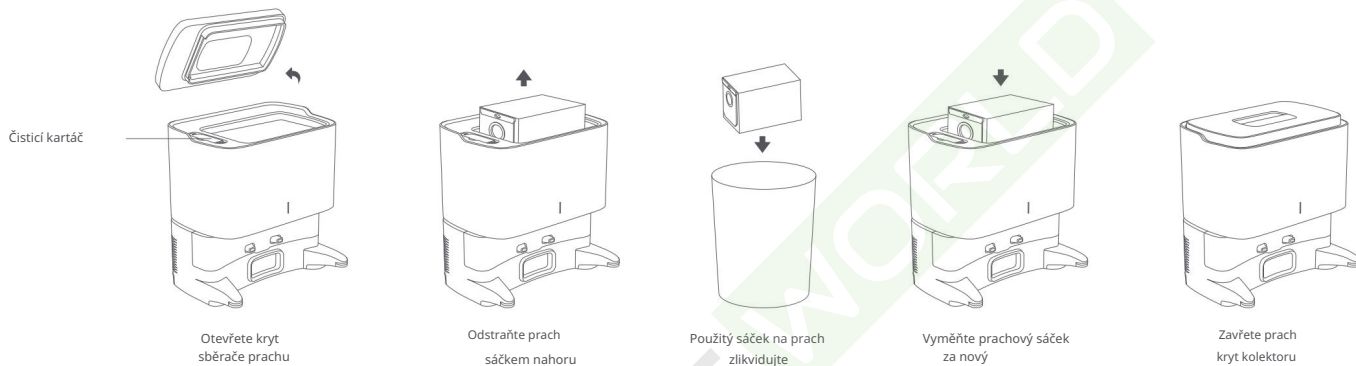

Krok 2: Vyčistěte infračervenou čočku a nabíjecí kolíky

Pomocí čistého a čistého hadříku otřete a očistěte infračervenou čočku a nabíjecí kolíky stanice pro sběr prachu, abyste zajistili, že jsou čisté a bez nečistot;

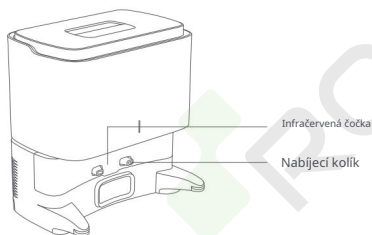

Krok 3: Vyčistěte držák filtru ventilátoru

Zkontrolujte držák filtru ventilátoru, zda se kolem něj nenacházejí žádné cizí předměty nebo nečistoty. Držák otřete a vyčistěte čistým hadříkem, aby byl čistý a bez nečistot.

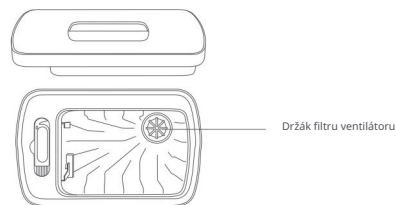

Pozor

K čištění infračervené čočky, nabíjecích kolíků a držáku filtru ventilátoru stanice pro sběr prachu nepoužívejte vlhčené ubrousky, čisticí prostředky, spreje ani jiné chemické produkty.

## Odstraňování problémů

Když se robotický vysavač a mop během provozu chová abnormálně, žluté bliká tlačítko hlavní jednotky a vydává hlasovou výzvu. Odstraňování problémů naleznete v následující tabulce.

Výzva k poruše	Řešení
Ujistěte se, že je laserový snímač vzdálenosti před startem bez překážek	Zkontrolujte, zda není laserový snímač vzdálenosti zablokován nebo zablokován cizími předměty. Odstraňte překážky nebo cizí předměty.
	Nepoužívejte prosím hlavní jednotku venku na přímém slunci nebo při silném světle. Chcete-li hlavní jednotku používat, přesuňte ji dovnitř.
	Pokud jsou výše uvedené metody neúčinné, přesuňte hlavní jednotku na nové místo a začněte.
	Pokud se stále objeví abnormální výzva, kontaktujte naše servisní středisko leteckého prodeje.
Před spuštěním prosím položte hlavní jednotku na rovný povrch	Pokud jsou kola zavěšena, přesuňte prosím hlavní jednotku na nové místo, než začnete.
Nízká kapacita baterie, prosím nabijte zařízení	Napájení baterie je nízké a hlavní jednotka se nemůže normálně spustit. Před použitím prosím nabijte hlavní jednotku.
Ujistěte se, že je nádrž na vodu dva v jednom správně nainstalována	Nádržku na vodu dva v jednom vložte zpět a ujistěte se, že je správně nainstalována.
Před spuštěním prosím otřete útesové senzory a přesuňte hlavní jednotku na nové místo	Pokud je hlavní jednotka pozastavena, přesuňte ji před spuštěním na nové místo.
	Útesové senzory jsou příliš znečištěné a blokovány prachem nebo jinými nečistotami. Prosím, otřete útesové senzory.
Zkontrolujte prosím kolizní senzory, zda neobsahují cizí předměty a vyčistěte je	Zkontrolujte, zda nejsou kolizní senzory zaseknuté, a odstraňte cizí předměty kolem nich.
	Pokud tam není žádný cizí předmět, přesuňte prosím hlavní jednotku na nové místo, než začnete.
	Pokud se stále objeví abnormální výzva, kontaktujte naše servisní středisko leteckého prodeje.
Vložte prosím hlavní jednotku zpět do sběrné stanice prachu	Pokud se hlavní jednotka nevrátí do stanice pro sběr prachu, aby se dobila, vložte prosím hlavní jednotku zpět do stanice pro sběr prachu.
Odstraňte překážky kolem hlavní jednotky a zkuste to znovu	Zkontrolujte, zda hlavní jednotka není zaseknutá nebo zachycená nějakou překážkou, a odstraňte překážky kolem ní.
Nízký výkon. Počkejte prosím na dokončení nabíjení	Hlavní jednotka má nízký výkon a nabíjí se ve stanici pro sběr prachu. Před restartováním prosím počkejte na dokončení nabíjení.
Ujistěte se, že je mop správně nainstalován	Vložte mop zpět a ujistěte se, že je držák mopu správně nainstalován.
Hlavní jednotka se vypnula kvůli nízkému výkonu	Hlavní jednotka se automaticky vypne, když je její napětí nižší než 12 V. Vložte prosím hlavní jednotku zpět do sběrné stanice prachu pro nabíjení.
Boční kartáč nefunguje správně. Zkontrolujte a vyčistěte boční kartáč	Zkontrolujte, zda není boční kartáč zamořený cizími předměty, a vyčistěte jej.
Kola nefunkční. Zkontrolujte a vyčistěte kola	Zkontrolujte, zda nejsou kola zaseknutá, a odstraňte cizí předměty.



Výzva k poruše	Řešení
Válcovací kartáč nefunguje správně. Zkontrolujte a vyčistěte válcovací kartáč	Zkontrolujte, zda není válcovací kartáč zamotaný cizími předměty, a vyčistěte jej.
Je detekována virtuální zeď nebo zakázaná oblast. Přesuňte prosím hlavní jednotku z této oblasti	Restartujte prosím hlavní jednotku a přesuňte ji pryč od virtuální zdi nebo zákazu vstupu.

Tip: Některé anomálie lze eliminovat přenastavením systému.

Nejčastější dotazy

Typ poruchy	Řešení
Nepodařilo se zapnout	Baery výkon je nízký. Před použitím vložte hlavní jednotku zpět do sběrné stanice prachu, kde se nabije.
Nepodařilo se nabít	Sběrná stanice prachu není zapnutá. Ujistěte se, že je připojen napájecí zdroj. Desky nabíjecí elektrody nejsou v dobrém kontaktu. Vyčistěte prosím nabíjecí kolíky stanice pro sběr prachu a desky nabíjecí elektrody hlavní jednotky. Okolní teplota je příliš nízká (pod 0 °C) nebo příliš vysoká (nad 45 °C).
Nepodařilo se vrátit do stanice pro sběr prachu a dobit	V blízkosti stanice pro sběr prachu je příliš mnoho překážek. Umístěte stanici na sběr prachu na volné prostranství. Vzdálenost mezi hlavní jednotkou a stanicí pro sběr prachu je příliš velká. Umístěte prosím hlavní jednotku do blízkosti stanice pro sběr prachu a zkuste to znovu.
Abnormální provoz	Vypněte prosím robota a restartujte ho.
Abnormální hluk při čištění	Válcovací kartáč, boční kartáč, kola nebo vícekolko mohou být zapleteny cizími předměty. Vypněte robota a vyčistěte jej.
Snížená čisticí schopnost nebo schopnost shromažďovat prach	Nádoba na prach v nádrži na vodu dva v jednom je plná. Vyčistěte nádobu na prach. Filtr je ucpaný, vyčistěte jej. Válcovací kartáč je zapletený cizími předměty, vyčistěte jej.
Mopovací modul neuvolňuje vodu nebo je množství uvolněné vody malé	Zkontrolujte, zda je v nádržce na vodu voda; pomocí mobilní aplikace upravte objem vody na maximální úroveň; prosím nainstalujte mop a držák mopu správně podle návodu.
Nepodařilo se připojit k síti Wi-Fi	Funkce Wi-Fi není aktivována. Resetujte Wi-Fi a zkuste to znovu.
	Signál Wi-Fi je slabý. Resetujte prosím hlavní jednotku v oblasti se silným signálem Wi-Fi.
	Připojení Wi-Fi je abnormální. Resetujte Wi-Fi, stáhněte si nejnovější mobilní aplikaci a zkuste se znovu připojit.
Hlavní jednotka ve stavu offline	Ujistěte se, že byla hlavní jednotka úspěšně připojena k síti a vždy zůstala v oblasti pokryté signálem Wi-Fi.
Neprovedení plánovaného čištění	Ujistěte se, že hlavní jednotka není v režimu Nerušit, protože v tomto režimu nelze provést plánované čištění. Ujistěte se, že je hlavní jednotka připojena k síti. V opačném případě se plánované čištění nespustí, protože hlavní jednotka nemůže synchronizovat čas.

Typ poruchy	Řešení
Nepodařilo se provést obnovení čištění	Ujistěte se, že hlavní jednotka není v režimu Nerušit, který neumožňuje obnovení čištění. Kromě toho, pokud se hlavní jednotka vrátí k dobíjení pomocí aplikace, stisknete tlačítko dobíjení nebo ji přesunete přímo zpět do stanice pro sběr prachu, hlavní jednotka nebude pokračovat v čištění.
Spotřebovává hlavní jednotka energii, když zůstává ve stanici pro sběr prachu?	Když hlavní jednotka zůstává ve sběrné stanici prachu, spotřebovává energii velmi nízkou rychlostí, což je výhodné pro udržení optimálního výkonu.
Musím nabíjet hlavní jednotku po dobu 16 hodin při prvních 3 použitích?	Lithiová baterie nemá paměťový efekt a lze ji nabíjet podle potřeby bez čekání na další dobu před použitím.

## Technická data

Jméno výrobku	Robotický vysavač a mop	Model produktu	SDJ12RM
Jmenovité napětí	14,4 V <sup>----</sup>	Jmenovitý výkon	40 W
Baeryho kapacita	3200 mAh	Jmenovitý vstup	20 V $\oplus$ A
Čistá hmotnost	Cca. 2,8 kg	Rozměr produktu	325 x 325 x 97 mm
Kapacita nádoby na prach	Cca. 260 ml	Hluk (tichá úroveň / standardní úroveň / silná úroveň / maximální úroveň)	72 dB (A)
Kapacita nádrže na vodu	Cca. 290 ml	Typ Baery	Lithium-iontová dobíjecí baterie

Jméno výrobku	Stanice pro sběr prachu	Model produktu	JCZ12RM
Jmenovitý výkon	700 W	Jmenovitý vstup	220-240 V~, 50/60 Hz
Ohodnocený výstup	20 V $\oplus$ A	Rozměr produktu	275 x 199 x 293 mm
Čistá hmotnost	Cca. 2,6 kg	Hluk	78 dB (A)
Doba sbírání prachu	Cca. 10 sekund	Kapacita prachového sáčku	Cca. 2,5 l

Požadavky na zařízení: Zařízení podporující Android 5.0 nebo iOS 10 a novější verze (iPhone 5 a novější).

Toto zařízení obsahuje modul Wi-Fi, který podporuje přenosový protokol 802.11b/g/n.

## Likvidace

Správná likvidace tohoto produktu



Toto označení znamená, že tento produkt by neměl být likvidován spolu s jiným domovním odpadem v celé EU. Abyste předešli možnému poškození životního prostředí nebo lidského zdraví v důsledku nekontrolované likvidace odpadu, recyklujte jej zodpovědně, abyste podpořili udržitelné opětovné použití materiálových zdrojů. Chcete-li vrátit použité zařízení, použijte systémy vrácení a sběru nebo kontaktujte prodejce, u kterého jste produkt zakoupili. Mohou vzít tento produkt k ekologické recyklaci.

## Záruka a omezení odpovědnosti

Na tento produkt je poskytována záruka po dobu 12 měsíců (definovaná místními zákony) od data zakoupení na jakékoli selhání způsobené výrobními nebo materiálovými vadami. Tato záruka se nevztahuje na škody způsobené nesprávnou instalací, nesprávným používáním nebo běžným opotřebením výrobku.

Konkrétněji, záruka se nevztahuje na:

- Prachový

- sáček, boční kartáč, filtr, mop, válečkový kartáč a kryt válečiko kartáče nejsou kryty zárukou, protože se jedná o spotřební položky;
- Poškození nebo problémy způsobené nesprávným použitím, nehodou, změnou nebo elektrickým připojením nesprávné intenzity nebo napětí;
- Upravené produkty, ty, jejichž záruční pečeť nebo sériové číslo byly poškozeny, pozměněny, odstraněny nebo zoxidovány;
- Porucha baery v důsledku přebití nebo nedodržení bezpečnostních pokynů vysvětlených v návodu k použití;
- Kosmetické poškození, včetně škrábanců, promáčknutí nebo jakéhokoliv jiného prvku;
- Škody způsobené jakýmkoli zásahem neoprávněné osoby;
- Vady způsobené běžným opotřebením nebo běžným stárnutím výrobku;
- Aktualizace softwaru v důsledku změny nastavení sítě;
- Selhání produktu v důsledku použití softwaru třetích stran k úpravě, změně nebo přizpůsobení stávajícího softwaru;
- Poruchy výrobku způsobené používáním bez příslušenství schváleného výrobcem.

Oxidované produkty.

Podmínky implementace: Chcete-li získat záruční

servis, musíte vrátit svůj výrobek na přepážku zákaznického servisu vaší maloobchodní prodejny spolu s vaším dokladem o koupi (účtenka, faktura, ...), s výrobkem a jeho dodaným příslušenstvím s jeho originální balení.

Důležité je mít po ruce datum nákupu, model a sériové nebo IMEI číslo jako informaci (tyto informace se obvykle objevují na produktu, na obalu nebo na vašem dokladu o koupi).

Pokud se tak nestane, musíte vrátit výrobek s příslušenstvím nezbytným pro jeho správnou funkci (napájecí zdroj, adaptér atd.).

V případě, že se na váš nárok vztahuje záruka, může služba leteckého prodejce v rámci omezení místních zákonů buď:

- opravit nebo

- vyměnit vadné díly;
- Vyměňte vráceny

produkt za produkt, který má minimálně stejnou funkčnost a je ekvivalentní z hlediska výkonu;

- Vratte produkt za kupní cenu produktu uvedenou na dokladu o koupi.

Pokud je použito jedno z těchto 3 řešení, nevede to k prodloužení nebo obnovení záruční doby.

## Záruční list

Jméno zákazníka		Název a model produktu	
Emailová adresa		Sériové číslo hlavní jednotky	
Kontaktní informace		Datum nákupu	

Tento záruční list obsahuje osobní údaje zákazníků, uschovejte je

## Záznamy o údržbě

Servisní středisko	Popis závady	Náhradní díly	Servisní inženýr	Termín servisu



Naše výrobky a obaly jsou recyklovatelné, nevyhazujte je!  
Na webu [www.quefairedemesdechets.fr](http://www.quefairedemesdechets.fr) vyhledejte, kde je odevzdávat

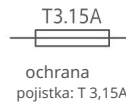

Výrobce: ROIDMI Information Technology Co., Ltd.

Adresa: 4F, C8 BUILDING, NO.1699 HUIZHAN ROAD, LIFE SCIENCE AND TECHNOLOGY PARK, HUIZHAN DISTRICT, WUXI, JIANGSU, PRC

Výkonné standardy:

EN 300 328 V2.2.2:2019, EN 301 489-1 V2.2.3:2019, EN 301 489-17 V3.2.4:2020, EN IEC 55014-1:2021, EN IEC 52014-01:01 3-2:2019+A1, EN 61000-3-3:2013+A1:2019, EN IEC 62311:2020, EN 60335-1:2012+A11+A13+A14+A15 EN 60335-EN 60335 2:2010+A11+A1, EN 62233:2008 IEC 60335-2-2:2019, IEC 60335-1:2010, COR1:2010, COR2:2010, AMD1:2013, COR2:2016 AMD, COR1:2014 :2016 NAŘÍZENÍ KOMISE (ES) č. 1275/2008 ze dne 17. prosince 2008 Nařízení komise (EU) č. 801/2013 ze dne 22. srpna 2013 EN 50564:2011 Servisní email: [service@roidmi.com](mailto:service@roidmi.com)

Webové stránky: [www.roidmi.com/en](http://www.roidmi.com/en)

č.06.2023

Platí pouze pro robotický vysavač a čistič mopu  
SDJ12RM Vyrobeno v Číně

Manual byl automaticky přeložen pomocí Google překladače,  
vyhrazujeme si právo na faktické chyby v překladu

