

xiaomi Robot Vacuum E5 Uživatelská příručka



Bezpečnostní pokyny

Před použitím výrobku si pečlivě přečtěte tuto příručku a uschovejte ji pro budoucí potřebu.

Tento výrobek je určen k úklidu podlah pouze v domácím prostředí. Nepoužívejte ho venku, na jiných površích než podlahách nebo v komerčních či průmyslových prostorách.

Omezení použití

- Toto zařízení mohou používat děti od věku 8 let a osoby se sníženými fyzickými, smyslovými nebo mentálními schopnostmi nebo nedostatkem zkušeností a vědomostí, pouze pokud je jim poskytnut dohled a vedení týkající se bezpečného použití zařízení a pochopení případných rizik. Děti by si neměly se zařízením hrát. Čištění a uživatelskou údržbu by neměly provádět děti bez dohledu.
- Tento spotřebič obsahuje baterie, které mohou vyměňovat pouze zkušené osoby.
- Udržujte čisticí kartáč mimo dosah dětí.
- Udržujte vlasy, volné oblečení, prsty a všechny tělesné části mimo dosah pohyblivých částí a otvorů.
- Nepoužívejte robotický vysavač k čištění jakýchkoli hořících materiálů.
- Před čištěním a prováděním údržby zkontrolujte, že robotický vysavač je vypnutý a odpojený od napájení.

- Tento robotický vysavač je určen pouze k čištění podlah v domácím prostředí. Nepoužívejte ho prosím ve venkovním prostředí, jako je balkón, nebo na povrchu, který není podlahou, jako je sedací souprava, případně v komerčních či průmyslových prostorách.
- Nepoužívejte robotický vysavač v oblastech vyvýšených nad úroveň terénu, jako jsou ochozy, otevřené balkóny nebo povrchy nábytku, pokud není na místě ochranná bariéra.
- Nepoužívejte robotický vysavač při teplotě okolí vyšší než 35 °C nebo nižší než 0 °C nebo na podlaze s kapalnými či lepkavými látkami.
- Před použitím robotického vysavače odstraňte z podlahy všechny kabely, aby nedošlo k jejich tahání během úklidu. Při přejetí spotřebiče přes přívodní kabel může dojít k ohrožení.
- Odstraňte z podlahy všechny křehké nebo volně ležící předměty, jako jsou vázy nebo plastové sáčky, aby robotickému vysavači nebránily v pohybu nebo aby do nich nevrátil a nepoškodil je.
- Ať už robotický vysavač stojí, nebo je v pohybu, neusazujte na něj děti, domácí zvířata ani na něj neumísťujte žádné předměty.
- Nepoužívejte na koberec funkci mopu. Koberce lze čistit za v režimu vysávání.
- Nenechte vysavač s mopem sbírat tvrdé nebo ostré objekty, jako je stavební materiál, sklo nebo hřebíky.

- Nestříkejte do robotického vysavače žádné kapaliny.
- Před opětovnou instalací nádoby na prach zkontrolujte, že je zcela suchá.
- Nepokládejte robotický vysavač vzhůru nohama.
- Používejte tento výrobek pouze v souladu s uživatelskou příručkou. Za jakékoli ztráty či poškození způsobená nevhodným použitím tohoto výrobku odpovídá uživatel.
- Podrobnou elektronickou příručku najdete na stránce www.mi.com/global/service/userguide

Baterie a nabíjení

- VAROVÁNÍ: Používejte pouze napájecí jednotku dodanou s tímto přístrojem.
- VAROVÁNÍ: Pro účely dobíjení baterie používejte pouze odpojitelnou napájecí jednotku dodávanou se zařízením.
- Spotřebič je třeba používat pouze s napájecí jednotkou, která je s ním dodávána.
- Nevystavujte spotřebič ani baterii nadměrným teplotám.
- Dávejte pozor na riziko zkratování svorek spotřebiče nebo baterie kovovými předměty.
- Používejte pouze s napájecím zdrojem <AY24CA-AF2000602-EU>.
- Nepokoušejte se sami rozebírat, opravovat nebo upravovat baterii nebo nabíjecí dokovací stanici.

- Neumisťujte nabíjecí dokovací stanici blízko zdroje tepla.
- Nepoužívejte k čištění nabíjecích kontaktů dokovací stanice mokrou utěrku nebo mokré ruce.
- Pokud se robotický vysavač nebude delší dobu používat, plně ho nabijte a pak ho vypněte a uložte na suchém a chladném místě. Aby nedošlo k poškození baterie nadměrným vybitím, dobijte robotický vysavač aspoň jednou za tři měsíce.
- Sada baterií Li-Ion obsahuje látky, které jsou pro životní prostředí nebezpečné. Před vyhozením robotického vysavače nejprve vyjměte sadu baterií, a pak ho zlikvidujte nebo recyklujte v souladu s místními zákony a předpisy země nebo regionu, kde se používá.
- Před sešrotováním baterie je nutné ji ze spotřebiče vyjmout.
- Při vyjmutí baterie musí být zařízení odpojeno od zdroje napájení.
- Baterii je třeba bezpečně zlikvidovat.
- Při vyjímání baterie dávejte pozor, abyste ji nepoškodili, protože by mohlo dojít ke zkratu nebo úniku kapaliny. Pokud z baterie uniká kapalina, zabraňte kontaktu této kapaliny s vaší pokožkou nebo oblečením a okamžitě ji otřete suchou látkou. Poté baterii odešlete do příslušného recyklačního centra nebo určenému týmu poprodejněho servisu, který zajistí její řádnou likvidaci.



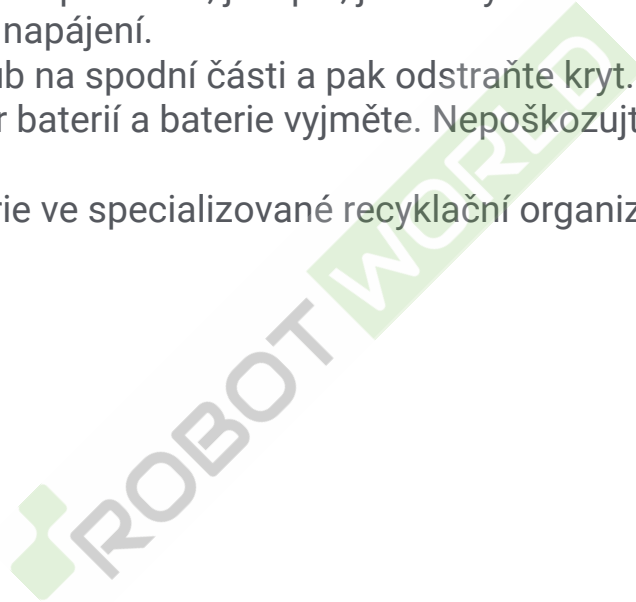

- Když vyjímáte baterie z produktu, je lepší, jsou-li vybité. Zkontrolujte také, že je výrobek odpojen od napájení.
 - 1). Odinstalujte šroub na spodní části a pak odstraňte kryt.
 - 2). Odpojte konektor baterií a baterie vyjměte. Nepoškozujte obal baterií, aby nedošlo k úrazu.
 - 3). Odevzdejte baterie ve specializované recyklační organizaci.

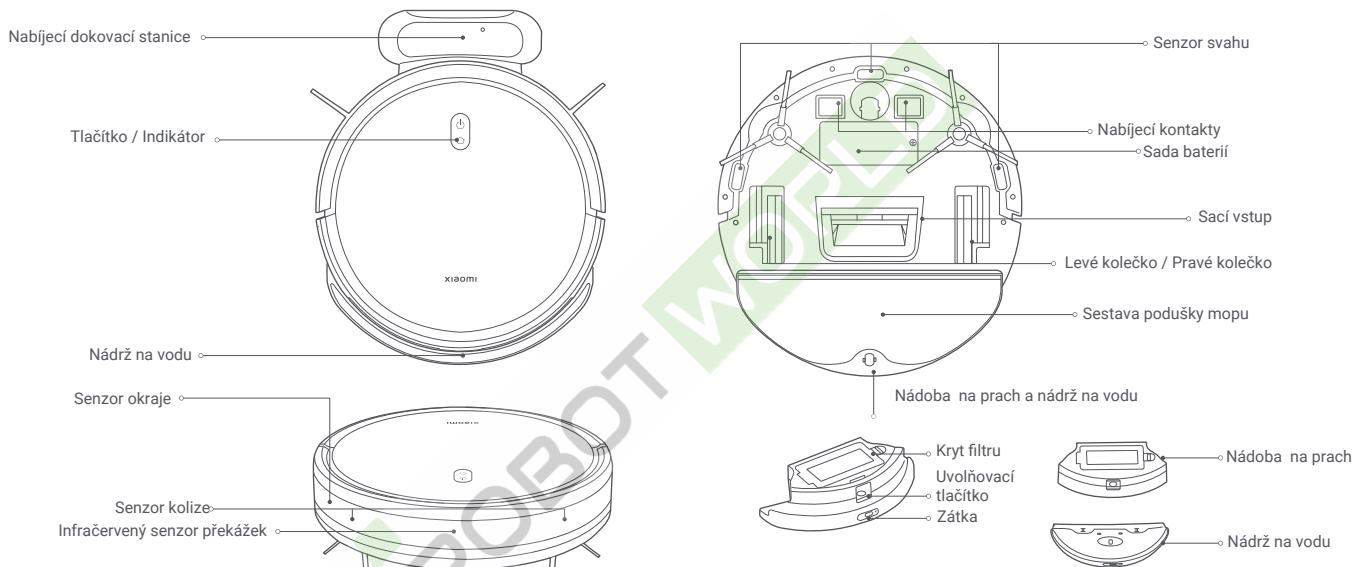

Přehled o výrobku



Popisy stavů indikátorů

-  Stisknutím a podržením po dobu 3 sekund vysavač zapnete nebo vypnete
-  Stisknutím spustíte nebo pozastavíte úklid
-  Když je vysavač v pohotovostním režimu, stisknutím spustíte nebo zastavíte dokování
-  Stisknutím pozastavíte úklid

Bílá	Zapnuto / Běžná funkce / Nabíjení dokončeno / Pohotovostní režim
Pulzující bíle	Nabíjení (úroveň baterie $\geq 30\%$) / Zapínání
Blikající bíle	Návrat k nabíjení / Resetování systému
Vypnuto	Vypnuto / V režimu spánku
Žlutá	Odpojená Wi-Fi
Blikající žlutě	Resetování Wi-Fi / Chyba
Blikající modře	Aktualizace firmwaru / Připojování k síti

Před použitím

Demontáž a instalace

Odstraňte ochranné pásky z obou stran robotického vysavače.

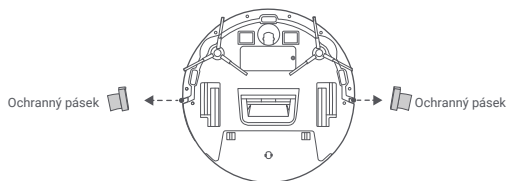

Nabíjení

Sloupněte ochrannou fólii z nabíjecí dokovací stanice. Umístěte nabíjecí dokovací stanici ke stěně a připojte ji k napájení. Poté umístěte robotický vysavač do nabíjecí dokovací stanice a nabíjejte jej.

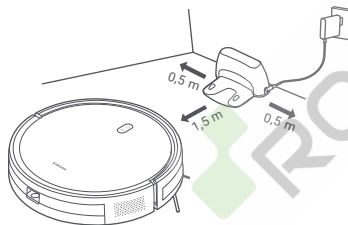

VAROVÁNÍ:

- Neumísťujte nabíjecí dokovací stanici do oblastí s přímým slunečním světlem.
- Dbejte na to, aby se žádné předměty nenacházely ve vzdálenosti menší než 0,5 m po levé a pravé straně a ve vzdálenosti menší než 1,5 m před nabíjecí dokovací stanicí.
- Před prvním použitím se doporučuje robotický vysavač plně nabít, aby se zachoval optimální výkon baterie a maximalizovala se její životnost.
- Když je robotický vysavač v nabíjecí dokovací stanici, automaticky se zapne a po dobu nabíjení ho nelze vypnout.

Připojení k aplikaci Mi Home / Xiaomi Home

Tento výrobek pracuje s aplikací Mi Home / Xiaomi Home*. Použijte aplikaci Mi Home / Xiaomi Home k řízení vašeho zařízení a k interakci s dalšími inteligentními domácími zařízeními.

Nasnímáním kódu QR stáhněte a nainstalujte aplikaci. Pokud je aplikace už nainstalovaná, budete přeměrováni na stránku nastavení připojení. Nebo vyhledejte v obchodu s aplikacemi text „Mi Home / Xiaomi Home“, abyste ji mohli stáhnout a nainstalovat.



D515505B



Otevřete aplikaci Mi Home / Xiaomi Home, klepněte vpravo nahoře na ikonu „+“ a pak podle pokynů přidejte své zařízení.

* V Evropě se aplikace označuje jako Xiaomi Home (s výjimkou Ruska). Název aplikace zobrazený ve vašem zařízení by se měl považovat za výchozí.

Poznámka:

- Verze aplikace může být aktualizována. Postupujte podle pokynů pro aktuální verzi aplikace.

Resetování Wi-Fi

Když je robotický vysavač zapnutý, stiskněte a podržte tlačítka  a  po dobu sedmi sekund. Wi-Fi je úspěšně resetována, když uslyšíte hlasovou výzvu.

Resetování systému

Stiskněte a podržte tlačítko  po dobu 7 sekund, dokud neuslyšíte pípnutí. Pak stejné tlačítko stiskněte a podržte po dobu 7 sekund, dokud neuslyšíte tři pípnutí, a robotický vysavač se restartuje. Zároveň se vymažou nastavení jako připojení k síti a plánovaný úklid.

Jak používat

Spuštění vysávání a mopování

1. Vyjměte nádrž na vodu. Vytáhněte zátku a naplňte nádrž čistou vodou. Pak zátku znovu zasuňte.



VAROVÁNÍ:

- Kromě čisté vody nepřidávejte žádné jiné látky.
- Funkce robotických vysavačů jsou před opuštěním továrny testovány, proto se v robotickém vysavači mohou vyskytovat zbytky vody. Jde o běžnou věc.

2. Před použitím funkce vysávání a mopování navlhčete a nejprve namočte a vyždímejte podušku mopy. Potom podušku mopy vložte do drážky na spodní straně nádrže na vodu a pevně ji připojte k suchému zipu na nádrži na vodu. Po nainstalování podušky mopy vyrovnejte a vložte svorky na nádrži na vodu do otvorů na příhradce nádobe na prach. Nádrž na vodu je zajištěna na místě, když uslyšíte cvaknutí.

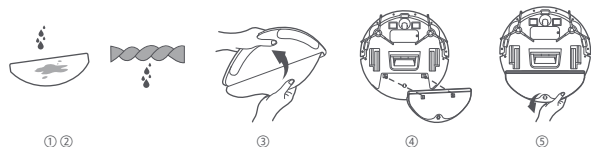

3. Po dokončení instalace spusťte vysávání a mopování stisknutím tlačítka .

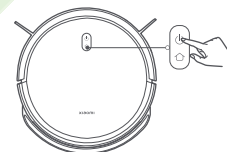

4. Po dokončení vysávání a mopování z nádrže na vodu včas vylijte zbyvající vodu. Pak vyčistěte a nechte na vzduchu uschnout podušku mopy, aby nedošlo ke vzniku zápachu nebo plísní.



Poznámka: Pokud se používá pouze funkce vysávání, lze nádrž na vodu a podušku mopy vynechat.

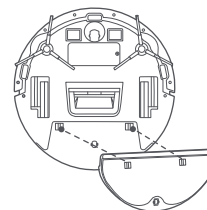

Pozastavení

Když je robotický vysavač v provozu, stisknutím libovolného tlačítka jej pozastavíte. Stisknutím tlačítka  znovu obnovíte úklid.

Poznámka: Robotický vysavač přejde do režimu spánku po deseti minutách pozastavení nebo pohotovostního režimu. Stisknutím libovolného tlačítka jej probudíte.

Čištění nádoby na prach

Stiskněte tlačítko pro uvolnění nádoby na prach a vyjměte ji. Pak nádobu na prach otevřete a vysypte její obsah.

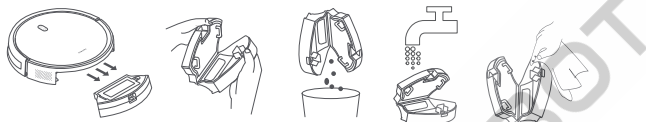

Poznámka: Nádobu na prach po omytí otřete dosucha. Nevystavujte ji po dlouhou dobu přímému slunečnímu světlu.



Přidání vody nebo čištění mopu

Stisknutím libovolného tlačítka robotický vysavač pozastavíte. Vyjměte nádrž na vodu, abyste mohli přidat vodu nebo vyčistit podušku mopu, a potom vložte nádobu na vodu a nádobu na prach zpět. Stisknutím tlačítka  znovu zahájíte vysávání a mopování.

Zajetí do dokovací stanice a nabití

Když robotický vysavač pracuje, stiskněte tlačítko  pro pozastavení úkolu a opětovným stisknutím tlačítka  odešlete robotický vysavač zpět do doku k nabití.

Když je robotický vysavač v pohotovostním režimu a není připojen k nabíjecí dokovací stanici, stisknutím tlačítka  odešlete robotický vysavač zpět do doku k nabíjení. Když je úkol dokončen nebo je baterie příliš vybitá, robotický vysavač se automaticky vrátí do doku k nabití.

Režim Nerušit

V režimu Nerušit (DND) robotický vysavač neprovádí plánované úklidy a indikátor se po jedné minutě nabíjení vypne. Režim Nerušit můžete aktivovat nebo deaktivovat v aplikaci.

Poznámka: Více funkcí najdete v aplikaci.

Poznámka: Když robotický vysavač používáte poprvé, doporučujeme chodit za vysavačem a odstraňovat veškeré překážky ze země. Pokud hrozí, že by robotický vysavač v některých oblastech uvízl nebo poškrábal nábytek, můžete postavit fyzické překážky tak, aby do těchto oblastí robotický vysavač nevstupoval.

Péče a údržba

Boční kartáč

1. Pomocí šroubováku vyjměte boční kartáče.

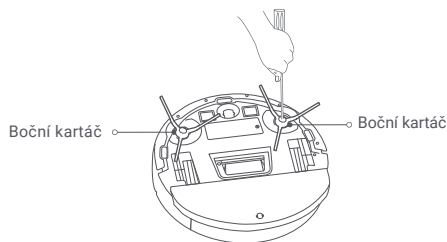

2. Boční kartáče vyčistěte pomocí čistícího kartáče.



Poznámky:

- Porobnosti o běžném čištění naleznete na štítku nádrže na vodu a nádoby na prach.
- Sensory a nabíjecí kontakty se doporučuje čistit hadříkem každé tři měsíce.
- V následující tabulce naleznete informace o údržbě a výměně k zajištění efektivního úklidu.

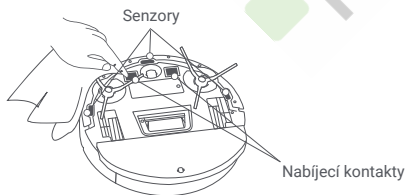

Komponenty	Frekvence údržby	Četnost výměny
Boční kartáč	Každé dva týdny	Každých 3–6 měsíců
Filtr	Týdně	Každých 3–6 měsíců
Poduška mopy	Po každém použití	Každých 3–6 měsíců (nebo po opotřebení)

Specifikace

Robotický vysavač

Název	Robotický vysavač
Model	C108
Jmenovité napětí	14,4 V ⁼⁼⁼
Jmenovitý příkon	25 W
Nabíjecí napětí	20 V ⁼⁼⁼
Rozměry výrobku	φ 300 × 70 mm
Kapacita baterie	2500 mAh (skutečná testovaná kapacita) 2600 mAh (jmenovitá kapacita)
Čistá hmotnost	2,6 kg
Bezdrátová konektivita	Wi-Fi IEEE 802.11 b/g/n 2,4 GHz BLE5.0
Provozní frekvence	2402–2480 MHz
Maximální výstupní napájení	< 20 dBm

Při běžném použití tohoto zařízení by se měla udržovat vzdálenost mezi anténou a tělem uživatele alespoň 20 cm.

Nabíjecí dokovací stanice

Model	CDZC108
Jmenovitý příkon	20 V ⁼⁼⁼ 0,6 A
Jmenovitý výstup	20 V ⁼⁼⁼ 0,6 A
Rozměry výrobku	170 × 134 × 82,5 mm

Napájecí adaptér

Publikované informace	Hodnota a přesnost	Jednotka
Výrobce	Dongguan AOYUAN Electronics Technology Co., Ltd.	-
Identifikátor modelu	AY24CA-AF2000602-EU	-
Vstupní napětí	100–240	V~
Frekvence vstupního střídavého proudu	50/60	Hz
Výstupní napětí	20,0	V ⁼⁼⁼
Výstupní proud	0,6	A
Výstupní napájení	12,0	W
Průměrná aktivní účinnost	82,96	%
Spotřeba energie bez zatížení	0,10	W

Informace o shodě s předpisy

EU – Prohlášení o shodě



Společnost Xiaomi Communications Co., Ltd. tímto prohlašuje, že rádiové zařízení typu C108 je v souladu se směrnicí 2014/53/EU. Úplné znění prohlášení o shodě pro EU je k dispozici na následující internetové adrese:
<http://www.mi.com/global/service/support/declaration.html>

Informace o likvidaci a recyklaci OEEZ



Všechny výrobky označené tímto symbolem jsou odpadní elektrická a elektronická zařízení (OEEZ, jak je uvedeno ve směrnici 2012/19/EU), která by neměla být mísená s netříděným domovním odpadem. Místo toho byste měli chránit lidské zdraví a životní prostředí odevzdáním zařízení na sběrném místě, které je určeno k recyklaci odpadních elektrických a elektronických zařízení a stanoveno vládou nebo místními úřady. Správná likvidace a recyklace pomohou zabránit potenciálním negativním dopadům na životní prostředí a lidské zdraví. Více informací o umístění a podmínkách těchto sběrných míst se dozvíte od montážního technika nebo místních úřadů.

UPOZORNĚNÍ K ZÁRUCE

TATO ZÁRUKA VÁM DÁVÁ ZVLÁŠTNÍ PRÁVA, PŘIČEMŽ DALŠÍ PRÁVA MŮŽETE MÍT NA ZÁKLADĚ ZÁKONŮ VAŠÍ ZEMĚ, PROVINCE NEBO STÁTU. V NĚKTERÝCH ZEMÍCH, PROVINCIÍCH NEBO STÁTECH MŮŽE BÝT ZÁKONEM ULOŽENA MINIMÁLNÍ ZÁRUČNÍ DOBA. MIMO ZÁKONNÉHO VYMEZENÍ SPOLEČNOST XIAOMI NEVYLUČUJE, NEOMEZUJE ANI NERUŠÍ JINÁ PRÁVA, KTERÁ MŮŽETE MÍT. CHCETE-LI PLNĚ POROZUMĚT SVÝM PRÁVŮM, DOPORUČUJEME VÁM PROSTUDOVAT ZÁKONY VAŠÍ ZEMĚ, PROVINCE NEBO STÁTU.

1. OMEZENÁ ZÁRUKA NA PRODUKT

Společnost Xiaomi zaručuje, že produkty nebudou během záruční doby při běžném používání a při používání v souladu s příslušnou uživatelskou příručkou vykazovat vady v materiálech ani zpracování.

Doba platnosti a podmínky týkající se zákonných záruk jsou uvedeny v příslušných místních zákonech. Další informace o výhodách spotřebitelských záruk naleznete na oficiálních webových stránkách společnosti Xiaomi <https://www.mi.com/global/support/warranty>.

Společnost Xiaomi zaručuje původnímu kupujícímu, že produkt Xiaomi nebude během výše uvedené doby při běžném používání vykazovat vady v materiálech ani zpracování.

Společnost Xiaomi nezaručuje, že provoz produktu bude nepřerušovaný nebo bezchybný.

Společnost Xiaomi není odpovědná za škody vyplývající z nedodržování pokynů souvisejících s používáním produktu.

2. NÁPRAVNÉ PROSTŘEDKY

V případě zjištění hardwarové závady a podání platné reklamace u společnosti Xiaomi během záruční doby společnost Xiaomi buď (1) bezplatně produkt opraví, (2) nahradí produkt nebo (3) vrátí peníze za produkt, bez případných nákladů na dopravu.

3. JAK ZAJISTIT ZÁRUČNÍ OPRAVU

K zajištění záruční opravy je třeba dodat produkt v původním balení nebo podobném balení, které zajistí stejný stupeň ochrany produktu, na adresu určenou společností Xiaomi. S výjimkou případů, kdy je to zakázáno platnými právními předpisy, společnost Xiaomi může před přijetím záruční opravy vyžadovat předložení dokladu o nákupu a/nebo splnění požadavků na registraci.

4. VÝJIMKY A OMEZENÍ

Nestanoví-li společnost Xiaomi jinak, tato omezená záruka se vztahuje pouze na produkt vyrobený společností Xiaomi nebo pro společnost Xiaomi, který může být identifikován ochrannou známkou, obchodní značkou nebo logem „Xiaomi“ nebo „Mi“. Omezená záruka se nevztahuje na žádné: (a) škody způsobené zásahy přírody nebo vyšší moci, například údery blesku, tornády, povodní, požárem, zemětřesením nebo jinými vnějšími příčinami; (b) nedbalostí; (c) komerční využití; (d) změny nebo úpravy jakékoli části Produktu; (e) škody způsobené použitím s produkty jiných výrobců než Xiaomi; (f) škody způsobené nehodou, zneužitím nebo nesprávným použitím; (g) škody způsobené provozem produktem mimo přípustné nebo předpokládané použití popsané společností Xiaomi nebo s nesprávným napětím nebo zdrojem napájení, nebo (h) škody způsobené opravou (včetně vylepšení a rozšíření) provedenou osobou, která není zástupcem společnosti Xiaomi.

Na vaší odpovědnosti je zálohování veškerých dat, softwaru nebo jiných materiálů, které máte v produktu uloženy nebo instalovány. Je pravděpodobné, že tato data, software nebo jiné materiály v zařízení budou během procesu opravy ztraceny nebo přeformátovány a společnost Xiaomi není za takové škody nebo ztráty odpovědná. Žádný prodejce, agent ani zaměstnanec společnosti Xiaomi není oprávněn provádět jakékoli úpravy, rozšíření nebo doplnění této omezené záruky. Pokud bude jakákoli ze smluvních podmínek shledána nezákonnou nebo nevymahatelnou, zákonnost nebo vymahatelnost zbývajících smluvních podmínek nebude ovlivněna nebo narušena.

S výjimkou případů, kdy to zakazují zákony nebo jinak přislíbila společnost Xiaomi, jsou poprodejní služby omezeny na zemi nebo region původního nákupu.

Na produkty, které nebyly řádně dovezeny a/nebo nebyly řádně vyrobeny společností Xiaomi a/nebo nebyly řádně pořízeny od společnosti Xiaomi nebo oficiálního prodejce produktů Xiaomi, se stávající záruky nevztahují. Na základě platných zákonů můžete získat záruky od neoficiálního prodejce, který produkt prodal.

Společnost Xiaomi vás proto vyzývá, abyste kontaktovali prodejce, od kterého jste produkt zakoupili.

Současné záruky se nevztahují na Hongkong a Tchaj-wan.

5. PŘEDPOKLÁDANÉ ZÁRUKY

S výjimkou případů, kdy je to zakázáno platnými právními předpisy, budou všechny předpokládané záruky (včetně záruk vztahujících se k obchodovatelnosti a vhodnosti pro určitý účel) omezeny na dobu, která nepřesáhne dobu trvání této omezené záruky. Některé jurisdikce nepovolují omezení trvání předpokládané záruky, takže výše uvedené omezení se na takové případy nemusí vztahovat.

6. OMEZENÍ ŠKOD

S výjimkou případů, kdy je to zakázáno platnými právními předpisy, společnost Xiaomi neodpovídá za případné náhodné, nepřímé, zvláštní nebo následné škody, včetně ztráty zisku, výnosů nebo dat, škody vyplývající z jakéhokoli porušení výslovné nebo předpokládané záruky nebo podmínky, nebo podle jakékoli jiné právní teorie, a to i v případě, že společnost Xiaomi byla o možnosti takových škod informována. Některé jurisdikce nepovolují vyloučení nebo omezení odškodnění za zvláštní, nepřímé nebo následné škody, takže výše uvedené omezení nebo vyloučení se na vás nemusí vztahovat.

7. KONTAKTY NA SPOLEČNOST XIAOMI

Zákazníci mohou navštívit web: <https://www.mi.com/global/support/warranty>
Kontaktní osobou pro poprodejní servis může být jakákoli osoba v autorizované servisní síti společnosti Xiaomi, autorizovaný distributor společnosti Xiaomi nebo konečný prodejce, který vám produkty prodal. V případě pochybností kontaktujte příslušnou osobu, kterou společnost Xiaomi určila.

Vyrobeno pro: Xiaomi Communications Co., Ltd.
Výrobce: Shenzhen Silver Star Intelligent Group Co., Ltd.
(Společnost ekosystému Mi)
Adresa: Room 1701, Silver Star Building No.2, No.1301-72, Guangang Road,
Guanlan Street, Longhua District, Shenzhen, Guangdong, China

Další informace naleznete na webových stránkách www.mi.com

Vyrobeno v Číně



Další podrobnosti získáte naskenováním QR kódu, který je součástí elektronické příručky.

Dovozce:
Beryko s.r.o.
Pod Vinicemi 931/2, 301 00 Plzeň
www.beryko.cz

ROBOT WORLD

