



roborock

Roborock robotický vysávač Qrevo S
Roborock robotický vysavač Qrevo S

Používateľský manuál Užívateľský manuál

Zariadenie obsahuje používateľské rozhranie v anglickom jazyku.

Zařízení obsahuje uživatelské rozhraní v anglickém jazyce.

Výrobca / Výrobce

Beijing Roborock Technology Co., Ltd. Floor 6, Suite 6016-6018, Building C, Kangjian Baosheng Plaza, No. 8 Heiquan Road,
Haidian District, Beijing, P.R.China

Vyrobené v Číne / Vyrobeno v Číne.

Dovozca pre SR / Dovožce pro ČR:

WESTech, spol. s r.o., Stará Vajnorská 17,
831 04 Bratislava, Telefon: +421 2 4445 4090
<https://online.westech.sk/>

OBSAH

BEZPEČNOSTNÉ INFORMÁCIE	7
Obmedzenia.....	7
Batéria a nabíjanie.....	7
PREHĽAD SPOTREBIČA	8
Robot (Pohľad zhora)	8
Robot (Pohľad zdola).....	8
Robot (Otvorený horný kryt)	8
Držiak mopovej utierky	8
Mopová utierka	8
Nádoba na prach	8
Spodok základne	8
Napájací kábel	8
Jednorazové vrečko na prach	8
Základňa	8
Uloženie napájacieho kábla	8
INŠTALÁCIA	8
Dôležité informácie.....	8
Montáž	9
Umiestnenie základne.....	9
Zapnutie napájania a nabíjanie.....	9
PRIPOJENIE K APLIKÁCIÍ	9
1. Stiahnite si aplikáciu	9
2. Resetujte Wi-Fi	9
3. Pridajte zariadenie.....	9
POKyny PRE POUŽITIE	9
Zapnutie/Vypnutie.....	9
Naplnenie zásobníka na vodu	9
Spustenie čistenia	10
Bodové čistenie	10
Pozastavenie	10
Režim spánku.....	10
Režim „Nerušit“ (DND).....	10
Umyvanie mopových utierok.....	10
Vyprázdnenie.....	10
Sušenie	10
Nabíjanie.....	10
Chyba.....	11
Resetovanie systému	11
Obnovenie výrobných nastavení.....	11
BEŽNÁ ÚDRŽBA	11
Hlavná kefka	11
Bočná kefka	11
Všesmerové koliesko	11
Hlavné koliesko	11
Nádoba na prach	11
Umyvateľný filter	11
Mopové utierky	11
Snímače robota	11
Premiestnenie základne	12
Zásobník na špinavú vodu	12
Kontaktné oblasti nabíjania	12
Výmena jednorazového vrečka na prach	12
Čistiaca nádržka	12
ZÁKLADNÉ PARAMETRE	12
Robot	12
Základňa	12
BEŽNÉ PROBLÉMY	13

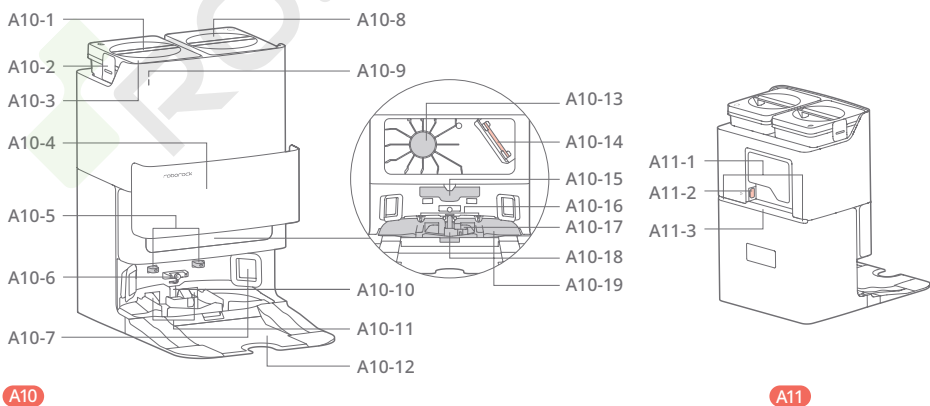
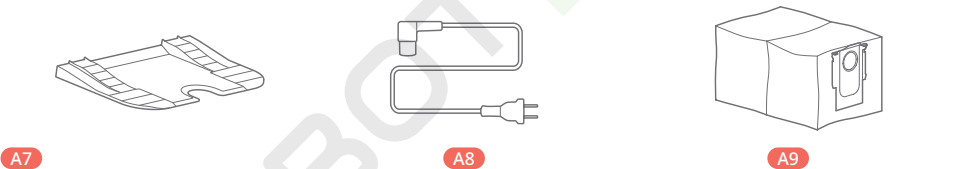
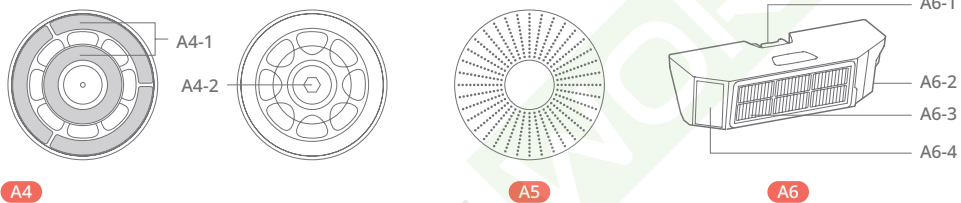
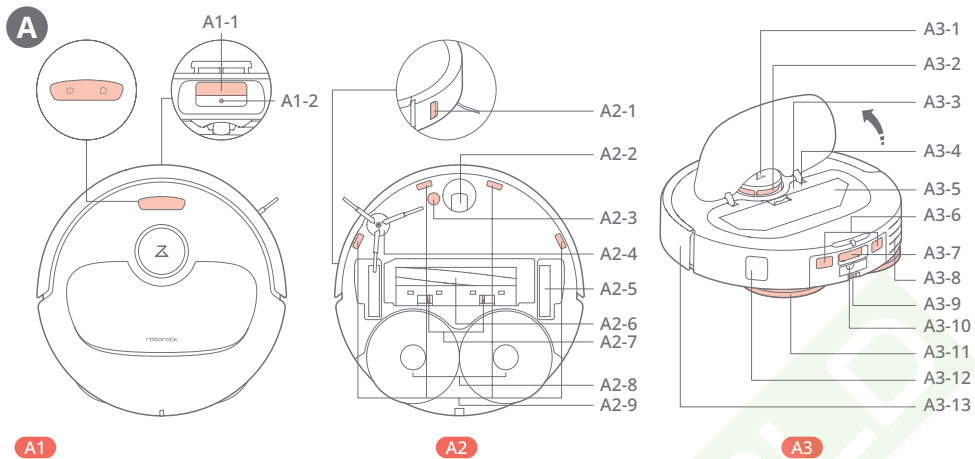

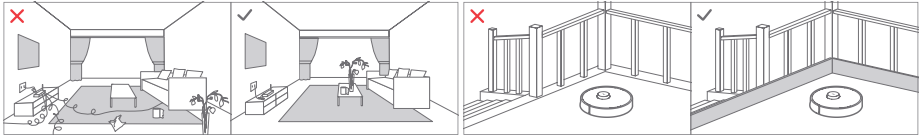
B**B1**

B1-1

B1-2

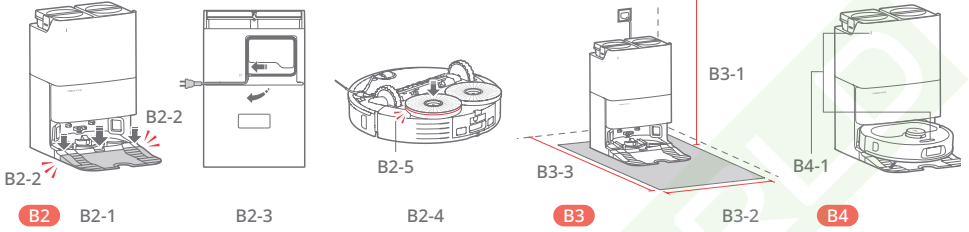

B2-2

B2-2

B2

B2-1

B2-3

B2-5

B2-4

B3-3

B3

B3-1

B3-2

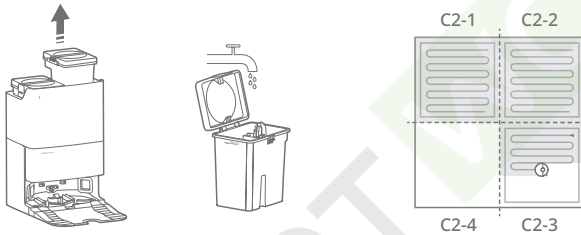
B4**C****C1****C2**

C2-1

C2-2

C2-4

C2-3

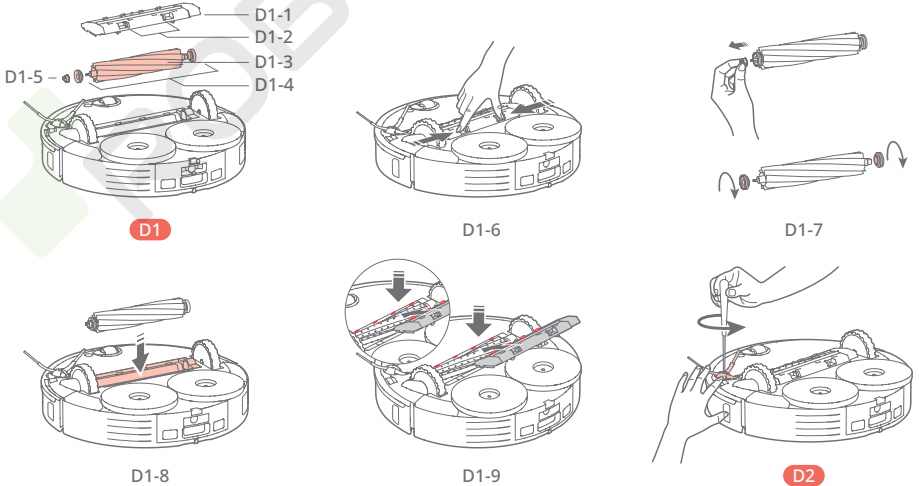
D**D1**

D1-6

D1-7

D1-8

D1-9

D2

D

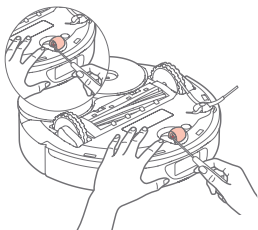

D3

D3-1



D3-2

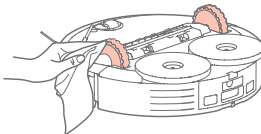

D4

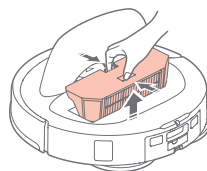

D5

D5-1

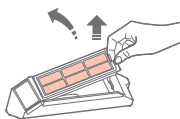

D5-2

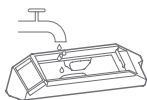

D5-3

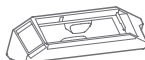

D5-4

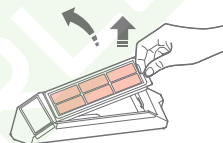

D6

D6-1

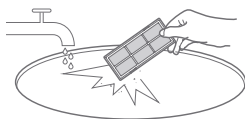

D6-2

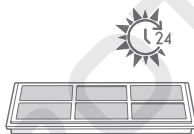

D6-3

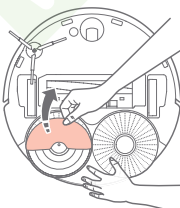

D7

D7-1

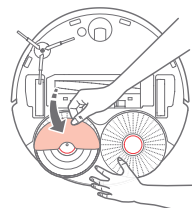

D7-2

D8-1

D8-2

D8-3

D8-4

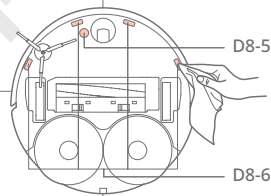
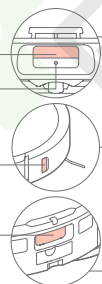

D8



D9

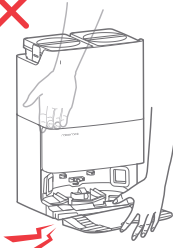
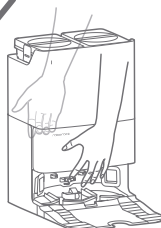

D

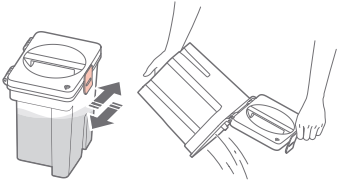

D10

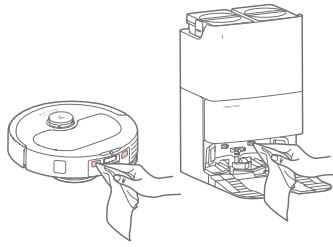

D11

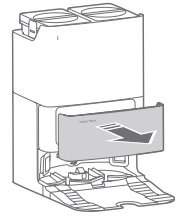

D12

D12-1

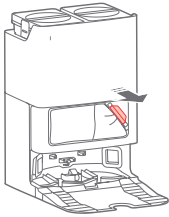

D12-2

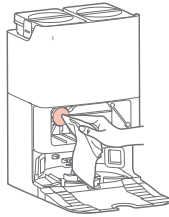

D12-3



D12-4

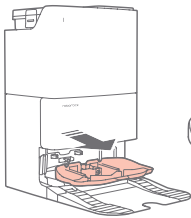

D13

D13-1

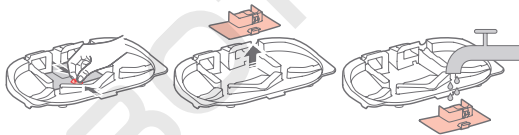

D13-2

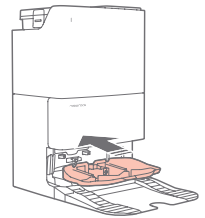

D13-3



BEZPEČNOSTNÉ INFORMÁCIE

Obmedzenia

VAROVANIE

- Na dobíjanie batérie používajte iba odnímateľnú napájaciu jednotku roborock EWFD24HRR dodanú s týmto produktom.
- Pred čistením alebo údržbou zariadenia musí byť produkt vypnutý a zástrčka musí byť vytiahnutá z elektrickej zásuvky.
- Aby sa predišlo nebezpečenstvu spôsobenému neúmyselným resetovaním tepelnej poisťky, toto zariadenie nesmie byť napájané cez externé spínacie zariadenie, ako je napríklad časovač, alebo pripojené k okruhu, ktorý je pravidelne zapínaný a vypínaný sieťou.

UPOZORNENIE

- Tento výrobok nepoužívajte na vyvýšených plochách bez prekážok, ako je podlaha podkrovia, terasa s otvoreným koncom, šmykľavka alebo vrchná časť nábytku.
- Pred čistením odstráňte z podlahy ľahké predmety (napríklad plastové vrecká) a krehké predmety (napríklad vázy), aby ste zabránili zablokovaniu produktu a poškodeniu cenností.
- Nepoužívajte zariadenie na čistenie tvrdých alebo ostrých predmetov (ako sú odpady z dekorácií, sklo a nechty), aby nedošlo k poškriabaniu zariadenia alebo podlahy.
- Pred uložením zariadenia ho úplne nabíjate, vypnite a vyberte si chladné a suché miesto. Nabíjajte ho aspoň každé tri mesiace, aby ste predišli nadmernému vybitiu batérie.
- Do blízkosti nasávacieho otvoru základne neumiestňujte žiadne predmety.
- Nevkladajte prsty do otvoru základne, aby ste predišli možnému zraneniu.
- Neprevádzkujte zariadenie v miestnosti, kde spí nemluvňa alebo malé dieťa.
- Neprenášajte zariadenie pomocou vertikálneho nárazníka, horného krytu, bočnej kefy alebo nárazníka. Nepremiestňujte základňu zdvíhaním jej spodnej časti, rukoväti zásobníka na vodu alebo krytu nádoby na prach.
- Uistite sa, či je zariadenie kompatibilné so základňou, v opačnom prípade môže zlyhať vyprázdňovanie alebo nabíjanie.
- Základňu nepoužívajte na zhromažďovanie kameňov, útržkov papiera alebo iných predmetov, ktoré môžu zablokovať vzduchové potrubie. Ak sa vzduchové potrubie upchá, okamžite ho vyčistite.
- Na zariadenie alebo základňu neumiestňujte žiadne predmety, deti ani domáce zvieratá, ani ich nezakrývajte žiadnym predmetom (vrátane prachotesného krytu), či už je v prevádzke alebo nie.
- Nevysávajte nič horiace alebo dymiace, ako sú cigarety, zápalky alebo horúci popol.
- Základňu nepoužívajte na vysávanie horľavých alebo výbušných predmetov, ako sú zapalovače, benzín a toner používané v tlačiarňach alebo kopírkach.
- Zariadenie ani základňu neoplachujte.
- Výrobok používajte iba v súlade s návodom na obsluhu. Akékoľvek straty alebo škody spôsobené nesprávnym používaním budú znášané používateľom.
- Pred čistením sa uistite, či je na svojom mieste nainštalovaná nádoba na prach, umývateľný filter, vrecko na prach, bočná kefka, mopová utierka, hlavné kefy a kryt hlavnej kefy.
- Nesadajte si ani stúpajte na vysávač alebo základňu.
- Aby ste predišli korózii alebo poškodeniu, nepoužívajte žiadny dezinfekčný prostriedok a v zásobníku s roztokom používajte iba čistiaci roztok odporúčaný spoločnosťou Roborock.
- Nekladte žiadne nízke predmety (ako sú topánky, podložky) do blízkosti vyvýšených plôch, ako sú schody. V opačnom prípade môže zariadenie spadnúť v dôsledku nefunkčných snímačov.
- Aby ste predišli poškodeniu vodou, uistite sa, či je podlaha, kde zariadenie pracuje, bez vody.

Batéria a nabíjanie

VAROVANIE

- Uistite sa, že napájacie napätie spĺňa požiadavky uvedené na základni.
- Používajte iba napájací kábel dodaný s produktom, aby ste predišli možnému dymu, teplu alebo požiaru.
- Nepoužívajte produkt so žiadnym iným typom napájacieho adaptéra, pretože to môže spôsobiť nebezpečenstvo a stratu záruky.
- Ak je základňa umiestnená v oblasti náchylnej na búrky alebo s nestabilným napätím, vykonajte ochranné opatrenia.
- Pred uložením základne do úložného priestoru odpojte napájací kábel.
- Nevhadzujte použité batérie. Nechajte ich u profesionálnej recyklačnej organizácie.
- Pri preprave produktu sa uistite, či je vypnutý a vylejte zvyšnú tekutinu zo zásobníkov na vodu. Odporúča sa originálne balenie.

A PREHĽAD SPOTREBIČA

A1 Robot (Pohľad zhora)



Napájanie/Čistenie

- Stlačte a podržte na zapnutie alebo vypnutie zariadenia
- Stlačením spustíte čistenie

Indikátor napájania

- Biely: Úroveň batérie $\geq 15\%$
- Červený: Úroveň batérie $< 15\%$
- Bliká: Nabíjanie alebo spustenie
- Bliká červenou farbou: Chyba



Základňa

- Stlačte pre spustenie dokovania/vyprázdňovania
- Stlačte a podržte pre umývanie mopovej utierky

Poznámka: Stlačte akékoľvek tlačidlo na pozastavenie zariadenia v priebehu čistenia alebo návrat do základne.

A1-1 — Vyhľadávač základne

A1-2 — Reaktívny AI snímač vyhybania sa prekážkam

A2 Robot (Pohľad zdola)

A2-1 — Snímač steny

A2-2 — Všesmerové koliesko

A2-3 — Snímač koberca

A2-4 — Bočná kefka

A2-5 — Hlavné koliesko

A2-6 — Hlavná kefka

A2-7 — Západky krytu hlavnej kefky

A2-8 — Mopové utierky

A2-9 — Snímače zmeny výšky

A3 Robot (Otvorený horný kryt)

A3-1 — Vertikálny nárazník

A3-2 — LiDAR snímač

A3-3 — Indikátor WiFi

- Nesvieti: WiFi je vypnuté
- Bliká pomaly: Čaká na pripojenie
- Bliká rýchlo: Pripájanie
- Svetí: WiFi je pripojené

A3-4 — Tlačidlo resetovania

A3-5 — Nádoba na prach

A3-6 — Nabíjacie kontakty

A3-7 — Komunikačný snímač

A3-8 — Výstup vzduchu

A3-9 — Tlačidlo polohy

A3-10 — Samoplniaci port

A3-11 — Moduly automatického zdvíhania a otáčania mopy

A3-12 — Nasávací vstup

A3-13 — Nárazník

A4 Držiak mopovej utierky

A4-1 — Podložky so suchým zipsom

A4-2 — Náprava mopy

Poznámka: Mopovú utierku zaistíte na mieste.

A5 Mopová utierka

A6 Nádoba na prach

A6-1 — Západka nádoby na prach

A6-2 — Prívod vzduchu

A6-3 — Umývateľný filter

A6-4 — Nasávací vstup

A7 Spodok základne

A8 Napájací kábel

A9 Jednorazové vrečko na prach

A10 Základňa

A10-1 — Rukoväť zásobníka na vodu

A10-2 — Západka zásobníka na vodu

A10-3 — Zásobník na špinavú vodu

A10-4 — Kryt nádoby na prach

A10-5 — Nabíjacie kontakty

A10-6 — Doplnovací port robota

A10-7 — Nasávací vstup

A10-8 — Zásobník na čistú vodu

A10-9 — Stavový indikátor

- Bliká: Vyprázdňovanie/umývanie mopy
- Svetí červenou farbou: Porucha základne
- Nesvieti: Vypnuté napájanie

A10-10 — Vývody vody

A10-11 — Výstupy vzduchu

A10-12 — Spodok základne

A10-13 — Filter

A10-14 — Slot na prachové vrečko

A10-15 — Maják umiestnenia základne

A10-16 — Dávkovač čistej vody

A10-17 — Plavák vodnej hladiny

A10-18 — Filter čistiacej nádržky

A10-19 — Čistiaca nádržka

A11 Uloženie napájacieho kábla

A11-1 — Káblové vývody

A11-2 — Napájací port

A11-3 — Otvor na uloženie napájacieho kábla

B INŠTALÁCIA

B1 Dôležité informácie

B1-1 — Usporiadajte káble, tvrdé alebo ostré predmety (ako sú klince a sklo) a uvoľnené predmety zo zeme a premiestnite akékoľvek nestabilné, krehké, cenné alebo nebezpečné predmety, aby ste zabránili zraneniu osôb alebo škodám na majetku v dôsledku zamotania, úderu alebo zachyteniu predmetov zariadením.

B1-2 — Ak používate toto zariadenie na vyvýšenom mieste, vždy používajte bezpečnú fyzickú bariéru, aby ste zabránili náhodným pádom, ktoré môžu mať za následok zranenie osôb alebo poškodenie majetku.

Poznámka: Pri prvom použití zariadenia ho sledujte po celej jeho trase čistenia a dávajte pozor na prípadné problémy. Zariadenie bude môcť v budúcnosti čistiť samé.

B2 Montáž

B2-1 — Základňu položte na mäkký, rovný povrch. Pripevnite základňu tak, že pevne zatlačíte na obe strany základne a potom zatlačíte spojovaciu časť v strede, kým nebudete počuť kliknutie.

B2-2 — Zacvaknite.

Poznámka: Pri presúvaní základne zaistite zásobníky na vodu, aby nevypadli.

B2-3 — Pripojte napájací kábel k zadnej časti základne a prebytočný kábel ponechajte vo vnútri úložného otvoru.

Poznámka: Napájací kábel môže vychádzať z oboch strán.

B2-4 — Zarovnajte a nainštalujte osi mopu do zariadenia na mieste, kým nebudete počuť kliknutie.

B2-5 — Zacvaknite.

B3 Umiestnenie základne

Vyhradte si priestor aspoň 0,9 m na výšku, 0,4 m na šírku a 1,2 m do hĺbky. Umiestnite základňu na tvrdú a rovnú podlahu (drevo/dlaždice/betón atď.), rovno pri stene. Uistite sa, či má miesto dobrý prístup k Wi-Fi sieti, aby ste mali lepší zážitok z mobilnej aplikácie. Pripojte a skontrolujte, či svieti stavový indikátor.

B3-1 — Približne 0,9 m



B3-2 — Približne 0,4 m

B3-3 — Približne 1,2 m

Poznámky:

- Ak je napájací kábel zvislo k zemi, môže ho zariadenie zachytiť, čo môže viesť k odpojeniu základne.
- Svetlo stavového indikátora svieti jasne, keď je základňa zapnutá a zhasne počas nabíjania zariadenia.
- Ak sa vyskytne chyba, stavový indikátor sa rozsvieti červenou farbou.
- Umiestnite základňu na rovnú podlahu mimo dosahu ohňa, tepla a vody. Vyhnite sa úzkym priestorom alebo miestam, kde môže byť zariadenie vo vzduchu.
- Umiestnenie základne na mäkký povrch (koberec/podložka) môže spôsobiť prevrátenie základne a problémy s dokovaním a odchodom.
- Chráňte základňu pred priamym slnečným žiarením alebo čímkolvek, čo by mohlo blokovať maják umiestnenia základne; v opačnom prípade sa vysávač nemusí vrátiť do základne.
- Základňu nepoužívajte bez zásobníka na čistú vodu, zásobníka na špinavú vodu, krytu nádoby na prach, jednorazového vrecka na prach alebo čistiacej nádržky.
- Udržiavajte základňu podľa rutínnej údržby. Nečistite napájací kábel základne a nabíjacie kontakty vlhkou handričkou alebo utierkou.
- Všetky základne sú pred opustením továrne podrobené testom na vodnej báze. Je normálne, že vo vodnej ceste v základni zostáva malé množstvo vody.

B4 Zapnutie napájania a nabíjanie

Stlačením a podržaním tlačidla  zapnete robota. Počkajte pokiaľ indikátor napájania nezačne svieťiť a potom položte robota do prednej časti základne. Uistite sa, či je základňa pripojená. Potom stlačte tlačidlo  a robot sa automaticky vráti do základne na nabíjanie. Robot je vybavený vstavanou vysokovýkonnou lítium-iónovou dobíjateľnou batériou. Ak chcete zachovať výkon vysokovýkonnej lítium-iónovej dobíjateľnej batérie, udržiavajte robota nabitého.

B4-1 — Stavový indikátor základne zhasne, indikátor napájania robota blíka: Nabíja sa

Poznámka: Robot sa nemusí zapnúť, keď je batéria takmer vybitá. V takom prípade pripojte robota k základni.



PRIPOJENIE K APLIKÁCIÍ

1. Stiahnite si aplikáciu

Vyhľadajte „Roborock“ v App Store alebo Google Play, alebo naskenujte nižšie uvedený QR kód a potom aplikáciu stiahnite a nainštalujte.



2. Resetujte Wi-Fi

- Odstráňte horný kryt a nájdite indikátor Wi-Fi.
- Súčasne stlačte a podržte tlačidlo  a , až kým nezazníte hlasové upozornenie „Reseting WiFi (Resetovanie Wi-Fi)“. Resetovanie je dokončené vtedy, keď indikátor Wi-Fi blíka pomaly. Robot potom čaká na pripojenie.

Poznámka: Ak sa nedokážete pripojiť k robotovi z dôvodu konfigurácie routera, zabudnutého hesla alebo iného dôvodu, resetujte Wi-Fi a pridajte vášho robota ako nové zariadenie.

3. Pridajte zariadenie



Otvorte aplikáciu Roborock, poklepte na tlačidlo „Scan to Connect (Naskenovať na pripojenie)“ alebo „Search for device (Vyhľadať zariadenie)“ a pridajte zariadenie podľa pokynov.

Poznámky:

- Skutočný postup sa môže líšiť v dôsledku prebiehajúcich aktualizácií aplikácií. Postupujte podľa pokynov v aplikácii.
- Podporovaná je len 2,4 GHz Wi-Fi sieť.
- Ak robot čaká na pripojenie viac ako 5 minút, Wi-Fi sa automaticky deaktivuje. Ak sa potrebujete znova pripojiť, skôr ako budete pokračovať, resetujte Wi-Fi.

☑ POKYNY PRE POUŽITIE

Zapnutie/Vypnutie

Stlačením a podržaním tlačidla  zapnete robota. Indikátor napájania sa rozsvieti a robot prejde do pohotovostného režimu. Stlačte a podržte tlačidlo  na vypnutie robota a ukončenie aktuálneho cyklu čistenia.

Poznámka: V priebehu nabíjania sa robot nedá vypnúť.

C1 Naplnenie zásobníka na vodu

Vyberte a otvorte zásobník na čistú vodu a naplňte zásobník vodou po značku MAX. Zatvorte veko, zaistite západku a vložte zásobník späť na miesto.

Poznámky:

- Aby ste predišli korózii alebo deformácii, nepoužívajte žiadne dezinfekčné prostriedky a do zásobníka na vodu používajte iba čistiaci roztok odporúčany spoločnosťou Roborock.
- Nepriďavajte veľmi veľa čistiaceho roztoku, aby ste zabránili nesprávnemu fungovaniu zariadenia v dôsledku pošmyknutia.
- Aby ste predišli deformácii zásobníka na vodu, nelejte doň horúcu vodu.
- Ak na zásobníku na vodu zostanú stopy vody, pred opätovnou inštaláciou zásobníka ich utrite.

C2 Spustenie čistenia

Stlačením tlačidla  spustíte čistenie. Robot naplánuje svoju cestu čistenia a v každej miestnosti najskôr vyčistí okraje štvorca a potom vyplní zónu v kľukatom vzore. Pritom robot vyčistí všetky zóny jednu po druhej, čím efektívne vyčistí domácnosť.

C2-1 — Zóna 1 – Vyčistená

C2-2 — Zóna 2 – Vyčistená

C2-3 — Zóna 3 – Prebieha čistenie

C2-4 — Zóna 4 – Nasledujúca zóna

Poznámky:

- Aby ste sa uistili, že zariadenie bude automaticky vysávať a vráti sa do základne, spustíte zariadenie zo základne a počas čistenia nehybte základňou.
- Ak je batéria veľmi slabá, čistenie sa nemôže spustiť. Pred opätovným vyčistením nechajte robota nabiť.
- Pred vysávaním poupratujte káble (vrátane napájacieho kábla základne) a činnosti z podlahy. Zariadenie môže ťahať voľné predmety, čo môže mať za následok odpojenie elektrických spotrebičov alebo poškodenie káblov a majetku.
- Ak sa čistenie dokončí za menej ako 10 minút, oblasť sa vyčistí dvakrát.
- Ak je batéria takmer vybitá pred dokončením čistenia, robot vykoná obnovovacie nabíjanie pred obnovením čistenia z miesta, kde bolo vypnuté.
- Zariadenie zatiahne držiaky mopovej utierky, aby vyčistil koberec. Môžete taktiež nastaviť koberec ako zakázanú zónu v aplikácii, aby ste sa tomu vyhli.
- Pred začatím každého stierania sa uistite, či bola správne nainštalovaná mopová utierka.



Bodové čistenie

Stlačením a podržaním tlačidla  spustíte bodové čistenie v režime pozastavenia.

Rozsah čistenia: Zariadenie čistí štvorcovú plochu s rozmermi 1,5 m x 1,5 m vycentrovanú na seba.

Poznámka: Po bodovom čistení sa zariadenie automaticky vráti do východiskového bodu a prepne sa do pohotovostného režimu.

Pozastavenie

Keď robot vykonáva čistenie, stlačením ktoréhokoľvek tlačidla ho pozastavíte, stlačením tlačidla  pokračujete vo vysávaní a stlačením tlačidla  pošlete vysávač späť do základne.

Poznámka: Manuálne umiestnenie pozastaveného zariadenia na základňu ukončí súčasne čistenie.

Režim spánku

Ak je robot pozastavený na viac ako 10 minút, prejde do režimu spánku a jeho indikátor napájania bude pomaly blikať. Stlačením ľubovoľného tlačidla ho prebudíte späť.

Poznámky:

- Zariadenie sa neprepne do režimu spánku, keď sa nabíja.
- Ak je zariadenie v režime spánku dlhšie ako 12 hodín, automaticky sa vypne.

Režim „Nerušit“ (DND)

Režim DND je predvolene aktivovaný od 22:00 do 08:00.

Dá sa to deaktivovať alebo prispôsobiť v aplikácii. Keď je aktivovaný režim DND, robot nebude automaticky pokračovať v čistení, indikátor napájania stmavne a hlasitosť hlasových pokynov sa zníži.

Umývanie mopových utierok

Počas upratovania zariadenie automaticky určí, kedy sa má vrátiť do základne na umytie mopom a doplnenie zásobníka na vodu, aby sa maximalizoval výkon mopovania. Počas upratovania klepnite na tlačidlo základne v aplikácii, aby ste poslali zariadenie späť na umytie mopom. Keď sa zariadenie nabíja, stlačte a podržte tlačidlo  na zariadení alebo klepnite na tlačidlo umývania v aplikácii, čím spustíte umývanie manuálne. Umývanie zastavíte stlačením ľubovoľného tlačidla.

Poznámky:

- Aby ste sa uistili, že zariadenie umýva mopové utierky automaticky, spustíte zariadenie zo základne a nehybte so základňou počas čistenia.
- Frekvencia a režim umývania mopom je možné upraviť v aplikácii.

Vyprázdnenie

Po vyčistení sa robot vráti do základne a podľa potreby sa spustí automatické vyprázdňovanie. Ak chcete manuálne spustiť vyprázdňovanie, stlačte tlačidlo  na robotovi v základni alebo klepnite na príslušné tlačidlo v aplikácii. Vyprázdňovanie zastavíte stlačením ľubovoľného tlačidla.

Poznámky:

- Ak sa automatické vyprázdňovanie dlhší čas nepoužíva, vyprázdniť nádobu na prach manuálne a uistite sa, či je prívod vzduchu voľný, aby sa dosiahol optimálny výkon vyprázdňovania.
- V aplikácii je možné vypnúť automatické vyprázdňovanie.
- Vyhnite sa častému manuálnemu vyprázdňovaniu.

Sušenie

Sušenie sa spustí automaticky po umytí mopom alebo po dokončení čistenia. Ak chcete manuálne spustiť alebo zastaviť sušenie, klepnite na príslušné tlačidlo v aplikácii.

Poznámky:

- Trvanie sušenia je možné upraviť v aplikácii.
- Automatické sušenie je možné v aplikácii vypnúť.

Nabíjanie

Po dokončení vysávania sa robot automaticky vráti do základne za účelom nabíjania. V režime pozastavenia stlačte tlačidlo  na odoslanie zariadenia späť do základne. Keď sa zariadenie nabíja, indikátor napájania bude pomaly blikať.

Poznámka: Ak zariadenie nemôže nájsť základňu, automaticky sa vráti na počiatočné miesto. Umiestnite zariadenie na základňu manuálne, aby sa dobilo.

Chyba

Ak sa vyskytne chyba, indikátor napájania na zariadení alebo stavový indikátor na základni sa rozsvieti červenou farbou. V aplikácii sa zobrazí kontextové upozornenie a môže zaznieť hlasové upozornenie.

Poznámky:

- Ak robot zostane v chybovom stave dlhšie ako 10 minút, automaticky prejde do režimu spánku.
- Manuálne umiestnenie zariadenia na základňu v chybovom stave zastaví aktuálne čistenie.

Resetovanie systému

Ak zariadenie nereaguje na stlačenie tlačidla alebo sa nedá vypnúť, resetujte systém. Stlačte tlačidlo resetovania a zariadenie sa automaticky resetuje.

Poznámka: Po resetovaní systému sa plánované čistenie, WiFi atď. obnovia na výrobné nastavenia.

Obnovenie výrobných nastavení

Ak zariadenie nefunguje po resetovaní systému, zapnite ho. Stlačte a podržte tlačidlo  súčasne so stlačením tlačidla resetovania, pokiaľ nezačujete hlasový výzvu „Restoring factory settings (Obnovenie výrobných nastavení)“. Zariadenie sa potom obnoví na výrobné nastavenia.

D BEŽNÁ ÚDRŽBA

Poznámka: Početnosť výmeny sa môže líšiť v závislosti od aktuálnej situácie. Ak dôjde k abnormálnemu opotrebovaniu, diely ihneď vymeňte.

D1 Hlavná kefka

* Čistite každé 2 týždne a vymieňajte každých 6-12 mesiacov

D1-1 — Kryt hlavnej kefy

D1-2 — Západky krytu hlavnej kefy

D1-3 — Hlavná kefka

D1-4 — Uzávery hlavnej kefy

D1-5 — Ložisko hlavnej kefy

D1-6 — Otočte zariadenie, stlačte západky hlavnej kefy a zložte kryt hlavnej kefy.

D1-7 — Vytiahnite hlavnú kefku a demontujte ložiská hlavnej kefy. Otočte kryty hlavnej kefy v naznačenom smere odomknutia, aby ste demontovali kryty a odstráňte všetky zamotané vlasy alebo nečistoty na oboch koncoch hlavnej kefy.

D1-8 — Znova nainštalujte hlavnú kefku.

D1-9 — Namontujte späť kryt hlavnej kefy. Uistite sa, či sú jeho štyri zuby úplne usadené v drážkach a zatlačte na kryt hlavnej kefy, kým nebudete počuť, že zacvakol.

Poznámky:

- Odporúča sa utrieť hlavnú kefku vlhkou handričkou. Ak je hlavná kefka mokrá, vysušte ju na vzduchu mimo dosahu priameho slnečného žiarenia.
- Na čistenie hlavnej kefy nepoužívajte žieravé čistiace prostriedky ani dezinfekčné prostriedky.

D2 Bočná kefka

* Čistite každý mesiac a vymieňajte každých 3-6 mesiacov.

Odskrutkujte skrutku bočnej kefy. Vyberte a vyčistite bočnú kefku. Znova ju nainštalujte a dotiahnite skrutku.

D3 Všesmerové koliesko

* Vyčistite podľa potreby.

D3-1 — Pomocou nástoja ako je malý skrutkovač vypáčte osku a demontujte koliesko.

Poznámka: Držiak všesmerového kolieska nie je možné vybrať.

D3-2 — Opláchnite koliesko a osku, aby ste odstránili všetky vlasy alebo nečistoty. Osušte a znovu pripevnite koliesko tak, že ho pevne zatlačíte na miesto.

D4 Hlavné koliesko

* Vyčistite podľa potreby.

Mäkkou suchou handričkou utrite a vyčistite hlavné koliesko.

D5 Nádobu na prach

* Vyčistite podľa potreby.

D5-1 — Otvorte horný kryt na zariadení a stlačte západku nádoby na prach, aby ste nádobu vybrali.

D5-2 — Vyberte umývateľný filter a vyprázdnite nádobu na prach.

D5-3 — Naplňte nádobu na prach čistou vodou a znovu nainštalujte umývateľný filter. Jemne potrasť nádobou na prach a potom vylejte špinavú vodu.

Poznámka: Aby ste predišli upchatiu, používajte iba čistú vodu bez čistiacej kvapaliny.

D5-4 — Nádobu na prach a umývateľný filter nechajte vyschnúť.

D6 Umývateľný filter

* Čistite každé dva týždne a vymieňajte každých 6-12 mesiacov.

D6-1 — Vyberte filter.

D6-2 — Filter opakovane prepláchnite a poklepaním odstráňte čo najviac nečistôt.

Poznámka: Nedotýkajte sa povrchu filtra rukami, kefou alebo tvrdými predmetmi, aby ste predišli možnému poškodeniu.

D6-3 — Nechajte filter 24 hodín dôkladne vyschnúť a znova ho nainštalujte.

Poznámka: Zakúpte si ďalší filter a v prípade potreby ho vymeňte.

D7 Mopové utierky

* Čistite podľa potreby a vymieňajte každé 1-3 mesiace.

D7-1 — Vyberte mopovú utierku z držiaka mopovej utierky. Vyčistite mopovú utierku a osušte ju.

Poznámka: Znečistená mopová utierka bude mať vplyv na výkon stierania. Pred použitím vyčistite mopovú utierku.

D7-2 — Mopovú utierku prilepte na držiak na miesto a pripevnite.

D8 Snímače robota

* Vyčistite podľa potreby.

Použite mäkkú suchú tkaninu na utretie a vyčistenie všetkých snímačov, vrátane:

C8-1 — Vyhľadávača dverí

C8-2 — Reaktívneho AI vyhýbania sa prekážkam

C8-3 — Snímača stien

C8-4 — Komunikačného snímača

C8-5 — Snímača kobercov
C8-6 — Štyroch snímačov zmeny výšky

D9 Premiestnenie základne

Ak chcete presunúť základňu, jednou rukou uchopíte otvor na uloženie kábla na zadnej strane a druhou rukou vnútornú stranu prednej dosky. Nedvíhajte priamo spodnú časť, aby ste zabránili pádu základne.

D10 Zásobník na špinavú vodu

* Vyčistíte podľa potreby.

Otvorte veko zásobníka na špinavú vodu a vylejte špinavú vodu. Naplňte zásobník čistou vodou, zatvorte veko, zaistíte ho a pretrepte. Vylejte špinavú vodu. Zatvorte veko a potom ho znova nainštalujte.

D11 Kontaktné oblasti nabíjania

* Čistíte každý mesiac.

Na utieranie nabíjajúcich kontaktov na zariadení a na základni použite mäkkú suchú handričku.

D12 Výmena jednorazového vrečka na prach

* Vymieňajte podľa potreby.

D12-1 — Zložte kryt nádoby na prach.

D12-2 — Vytiahnite jednorazové vrečko na prach v smere šípky a zahodte ho.

Poznámky:

- Rukovať vrečka na prach pri vyberaní utesňuje vrečko, aby sa zabránilo úniku prachu.
- Pred zatvorením krytu nádoby na prach vždy nainštalujte vrečko na prach, aby ste sa vyhli automatickému vyprázdneniu bez vrečka. V aplikácii môžete tiež vypnúť automatické vyprázdňovanie.

D12-3 — Očistíte okolie filtra suchou handričkou.

Nainštalujte nové jednorazové vrečko na prach na miesto pozdĺž otvoru a rozložte vrečko na prach, aby ste maximalizovali výkon vyprázdňovania.

Poznámka: Uistite sa, či je jednorazové vrečko na prach správne nainštalované, aby sa zabránilo úniku odpadu a poškodeniu základne.

D12-4 — Nainštalujte kryt nádoby na prach, aby ste sa uistili, či je nádoba na prach bezpečne utesnená.

D13 Čistiaca nádržka

* Vyčistíte podľa potreby.

D13-1 — Vyberte čistiacu nádržku.

D13-2 — Opláchnite čistiacu nádržku a filter vodou.

D13-3 — Znova nainštalujte čistiacu nádržku.

ZÁKLADNÉ PARAMETRE

Robot

Model	QX1PEC
Batéria	14,4 V/5200 mAh lítium-iónová batéria
Menovitý vstup	20 V DC 1,2 A
Čas nabíjania	Približne 4 hodiny

Poznámka: Sériové číslo je uvedené na štítiku na spodnej strane robota.

Základňa

Model	EWFD24HRR
Menovité vstupné napätie	220 - 240 V AC
Menovitá frekvencia	50 - 60 Hz
Menovitý vstup (Zhromažďovanie prachu)	3 A
Menovitý vstup (Pri nezhrmažďovaní prachu)	0,6 A
Menovitý výstup	20 V DC 1,2 A
Nabíjacia batéria	14,4 V/5200 mAh (TYP) lítium-iónová batéria

BEŽNÉ PROBLÉMY

Problém	Riešenie
Nie je možné zapnúť napájanie.	<ul style="list-style-type: none">• Úroveň nabitia batérie je nízka. Pred použitím položte zariadenie na základňu a nabite ho.• Teplota batérie je veľmi nízka alebo veľmi vysoká. Robota používajte len v rozsahu 4 - 40 °C.
Nie je možné nabíjať.	<ul style="list-style-type: none">• Základňa nie je pripojená k napájaniu. Skontrolujte, či sú oba konce napájacieho kábla správne pripojené.• Slabý kontakt. Vyčistite nabíjacie kontakty základne a zariadenia.• Skontrolujte, či svieti indikátor základne.
Pomalé nabíjanie.	<ul style="list-style-type: none">• Ak sa zariadenie používa pri vysokých alebo nízkych teplotách, automaticky zníži rýchlosť nabíjania, aby sa predĺžila životnosť batérie.• Nabíjacie kontakty sú znečistené. Vyčistite ich suchou tkaninou.
Zriadenie sa nedá vrátiť do základne.	<ul style="list-style-type: none">• V blízkosti základne je veľmi veľa prekážok. Presuňte ju na otvorené miesto.• Zariadenie je veľmi ďaleko od základne. Umiestnite ho bližšie a skúste to znova.• vyhľadávač základne môže byť znečistený. Utrite ho suchou utierkou.
Hluk v priebehu čistenia.	<ul style="list-style-type: none">• Hlavná kefka, bočná kefka alebo hlavné kolieska sa mohli zaseknúť. Vypnite zariadenie a vyčistite ich.• Všesmerové koliesko sa mohlo zaseknúť. Pomocou skrutkovača ho vyberte na čistenie.
Nedá sa pripojiť k Wi-Fi sieti.	<ul style="list-style-type: none">• Wi-Fi je vypnuté. Obnovte Wi-Fi a skúste to znova.• Signál Wi-Fi je slabý. Presuňte robota do oblasti s dobrým Wi-Fi príjmom.• Neobvyklé pripojenie Wi-Fi. Obnovte Wi-Fi a stiahnite si najnovšiu mobilnú aplikáciu a skúste to znova.• Nedá sa pripojiť k sieti Wi-Fi. Pri nastavení routera sa môže vyskytnúť chyba. Obráťte sa na zákaznícky servis spoločnosti Roborock.
Dochádza k spotrebe energie, keď je zariadenie v základni?	<ul style="list-style-type: none">• Zariadenie spotrebováva energiu, keď je v základni na zachovanie výkonu batérie, ale spotreba energie je mimoriadne nízka.
Musí sa zariadenie nabíť najmenej 16 hodín pri prvých troch použitíach?	<ul style="list-style-type: none">• Nie. Lítiová batéria nemá pamäťový efekt. Zariadenie môže byť použité kedykoľvek po úplnom nabití.
Po dobití zariadenie neobnoví čistenie.	<ul style="list-style-type: none">• Uistite sa, či zariadenie nie je v režime DND. Režim DND zabráni automatickému vyčisteniu.• Zariadenie nebude pokračovať v upratovaní, ak používate tlačidlo  na dobitie alebo manuálne umiestnia zariadenia späť do základne.
Zariadenie náhle vynechalo určité body.	<ul style="list-style-type: none">• Snímač steny, snímače zmeny výšky alebo snímač koberca môžu byť znečistené. Vyčistite ich mäkkou suchou tkaninou.
Plánované čistenie nefunguje.	<ul style="list-style-type: none">• Udržujte zariadenie nabité. Plánované čistenie sa môže začať iba vtedy, ak je úroveň nabitia batérie nad 15%.
LED stavový indikátor na základni svieti červenou farbou.	<ul style="list-style-type: none">• Chyba napätia. Skontrolujte, či miestne napätie spĺňa požiadavky uvedené na základni.• Skontrolujte umiestnenie zásobníka na čistú vodu alebo ho podľa potreby doplňte.• Skontrolujte umiestnenie zásobníka na špinavú vodu alebo ho podľa potreby vyprázdňte.• Skontrolujte, či je čistiaca nádržka alebo filter čistiacej nádržky správne nainštalovaný.
Slabá čistiaca schopnosť alebo neobvyklý hluk počas vyprázdňovania.	<ul style="list-style-type: none">• Hlavná kefka alebo kryt hlavnej kefy nie sú správne nainštalované. Skontrolujte a nainštalujte ich na svoje miesto.• Filter, vzduchové potrubie, nasávací otvor, prívod vzduchu, nádoba na prach alebo vrecko na prach sú zablokované. Vyčistite, aby ste odstránili nečistoty.
Znížený výkon umývania mopom.	<ul style="list-style-type: none">• Mopové utierky nie sú správne pripavené. Znova ich nainštalujte.• Podlaha je znečistená. Zmeňte režim umývania mopom v aplikácii pre lepšie čistenie.

Problém	Riešenie
Nefunguje spustenie automatického sušenia.	<ul style="list-style-type: none"> • Automatické sušenie je vypnuté. Skontrolujte nastavenia v aplikácii. • Automatické sušenie sa spustí až po mopovaní alebo umytí mopom.
Nefunguje automatické vyprázdňovanie.	<ul style="list-style-type: none"> • Automatické vyprázdňovanie je vypnuté. Skontrolujte nastavenia v aplikácii. • Kryt nádoby na prach nie je na svojom mieste. Skontrolujte a nainštalujte. • Automatické vyprázdňovanie sa nespustí vtedy, ak sa zariadenie vráti do základne bez vysávania. • Po návrate do základne v režime „Nerušit (DND)“ sa zariadenie nevyprázdni automaticky. Upravte čistenie alebo trvanie DND alebo začnite vyprázdňovať manuálne.
Nefunguje umývanie mopových utierok.	<ul style="list-style-type: none"> • Mopové utierky sa nebudú umývať, ak sa nepoužívajú. • Zariadenie sa nevráti do základne na umývanie mopom, ak sa nespustí zo základne alebo ak sa na mape aplikácie nenájde žiadna základňa. • Skontrolujte umiestnenie zásobníka na vodu a podľa potreby ho doplňte. • Skontrolujte umiestnenie zásobníka na vodu a podľa potreby ho vyprázdňte. • Skontrolujte, či je čistiaca nádržka alebo vodný filter správne nainštalovaný.

Informácie o likvidácii opotrebovaného elektrického zariadenia (súkromné domácnosti)

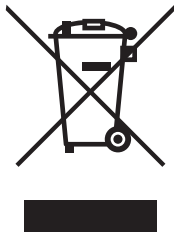

Tento symbol na produktoch a/alebo na priložených dokumentoch znamená, že sa pri likvidácii nesmú elektrické a elektronické zariadenia miešať so všeobecným domácim odpadom. V záujme správneho obhospodarovania, obnovy a recyklácie odvezte, prosím, tieto produkty na určené zberné miesta, kde budú prijaté bez poplatku. V niektorých krajinách je možné tieto produkty vrátiť priamo miestnemu maloobchodu v prípade, ak si objednáte podobný nový výrobok. Správna likvidácia týchto produktov pomôže ušetriť hodnotné zdroje a zabrániť možným negatívnym vplyvom na ľudské zdravie a prostredie, ktoré môžu inak vzniknúť v dôsledku nesprávneho zaobchádzania s odpadom. Bližšie informácie o najbližšom zbernom mieste získate na miestnom úrade. V prípade nesprávnej likvidácie odpadu môžu byť uplatnené pokuty v súlade s platnou legislatívou.

Pre právnické osoby v Európskej únii

Ak potrebujete zlikvidovať opotrebované elektrické a elektronické zariadenia, bližšie informácie získate od svojho miestneho predajcu alebo dodávateľa.

Informácie o likvidácii v krajinách mimo Európskej únie

Tento symbol je platný len v Európskej únii. Ak si želáte zlikvidovať toto zariadenie, obráťte sa na miestny úrad alebo predajcu a poinformujte sa o správnom spôsobe likvidácie tohto typu odpadu.

OBSAH

BEZPEČNOSTNÍ INFORMACE	7
Omezení.....	7
Baterie a nabíjení.....	7
PŘEHLED SPOTŘEBIČE	8
Robot (Pohled shora).....	8
Robot (Pohled zdola).....	8
Robot (Otevřený horní kryt).....	8
Držák mopové utěrky.....	8
Mopová utěrka.....	8
Nádoba na prach.....	8
Spodek základny.....	8
Napájecí kabel.....	8
Jednorázový sáček na prach.....	8
Základna.....	8
Uložené napájecího kabelu.....	8
INSTALACE	8
Důležité informace.....	8
Montáž.....	9
Umístění základny.....	9
Zapnutí napájení a nabíjení.....	9
PŘIPOJENÍ K APLIKACI	9
1. Stáhněte si aplikaci.....	9
2. Resetujte Wi-Fi.....	9
3. Přidejte zařízení.....	9
POKYNY PRO POUŽITÍ	9
Zapnutí/Vypnutí.....	9
Naplnění zásobníku na vodu.....	9
Spuštění čištění.....	10
Bodové čištění.....	10
Pozastavení.....	10
Režim spánku.....	10
Režim „Nerušit“ (DND).....	10
Mytí mopových utěrek.....	10
Vyprázdnění.....	10
Sušení.....	10
Nabíjení.....	10
Chyba.....	11
Resetování systému.....	11
Obnovení výrobních nastavení.....	11
BĚŽNÁ ÚDRŽBA	11
Hlavní kartáček.....	11
Boční kartáček.....	11
Všesměrové kolečko.....	11
Hlavní kolečko.....	11
Nádoba na prach.....	11
Omyvatelný filtr.....	11
Mopové utěrky.....	11
Snímače robota.....	11
Přemístění základny.....	12
Zásobník na špinavou vodu.....	12
Kontaktní oblasti nabíjení.....	12
Výměna jednorázového sáčku na prach.....	12
Čisticí nádržka.....	12
ZÁKLADNÍ PARAMETRY	12
Robot.....	12
Základna.....	12
BĚŽNÉ PROBLÉMY	13

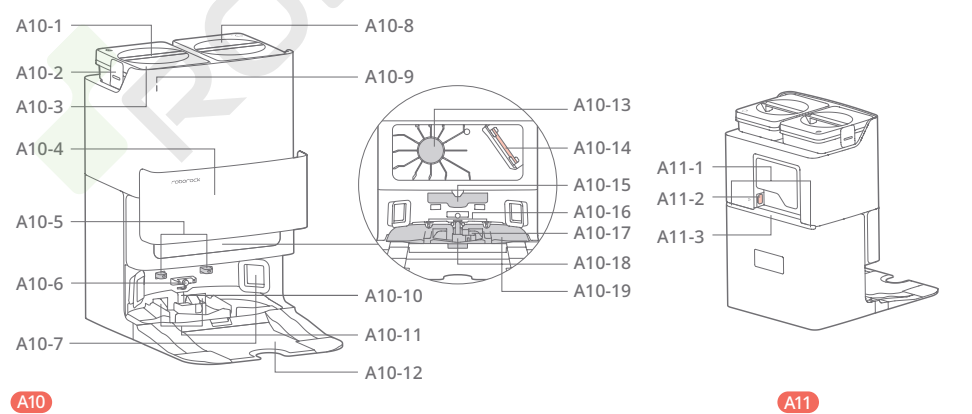
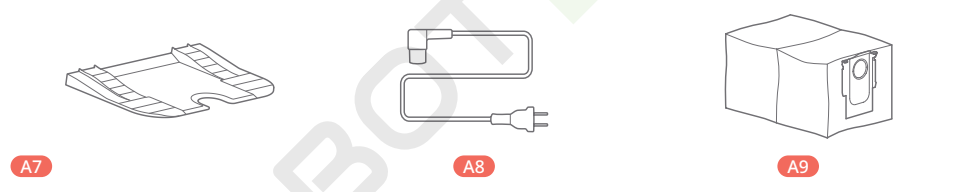
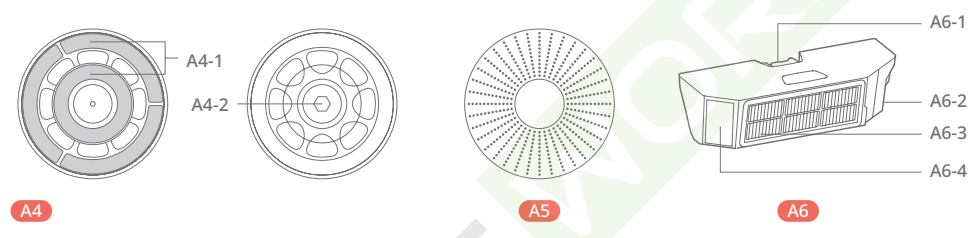
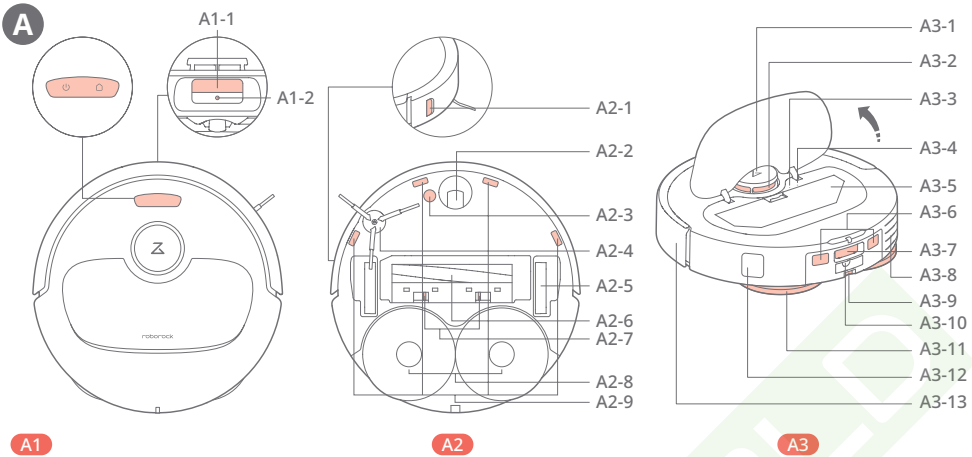

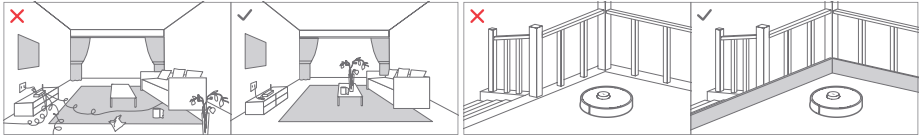
B**B1**

B1-1

B1-2

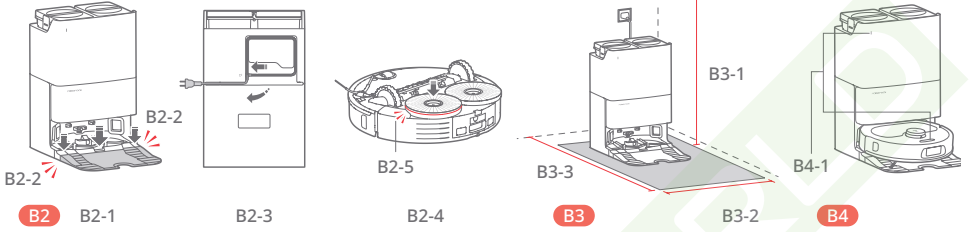
**B2-2**

B2-2

B2

B2-1

B2-3

B2-5

B2-4

B3-3**B3**

B3-1

B3-2

B4-1

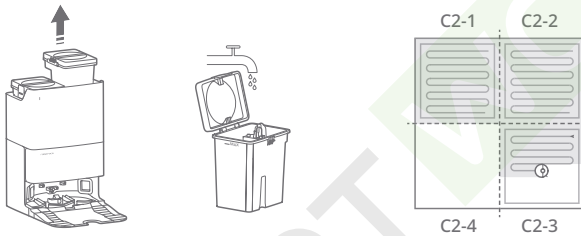
B4**C****C1****C2**

C2-1

C2-2

C2-4

C2-3

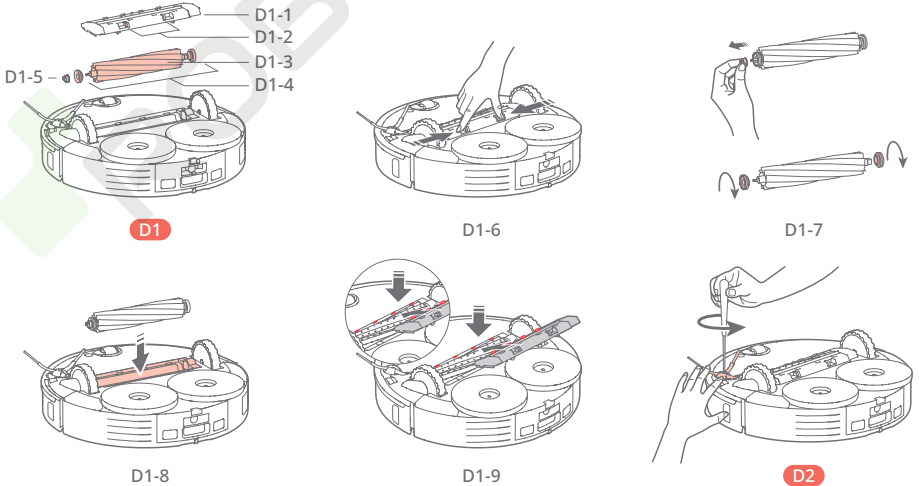
D**D1**

D1-6

D1-7

D1-8

D1-9

D2

D

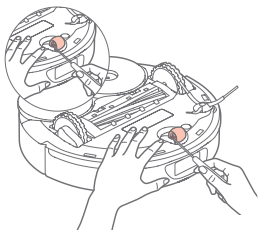

D3

D3-1



D3-2

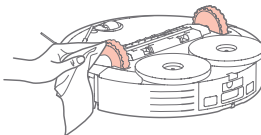

D4

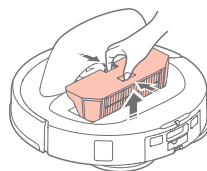

D5

D5-1

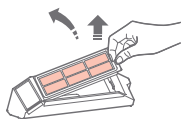

D5-2

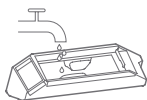

D5-3

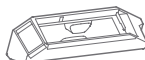

D5-4

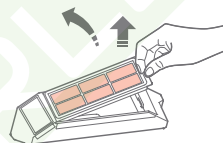

D6

D6-1

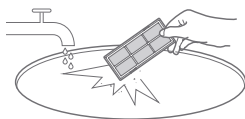

D6-2

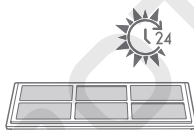

D6-3

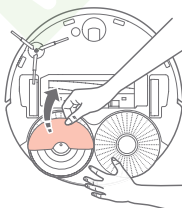

D7

D7-1

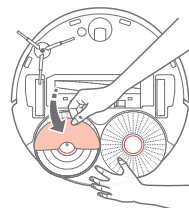

D7-2

D8-1

D8-2

D8-3

D8-4

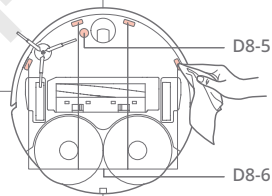
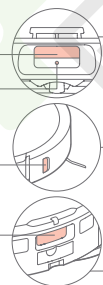

D8

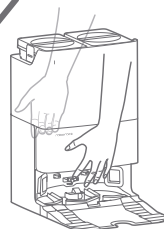

D9

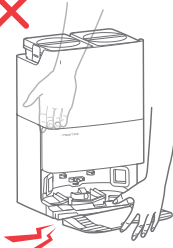

D

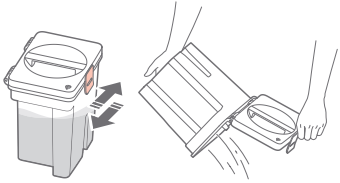

D10

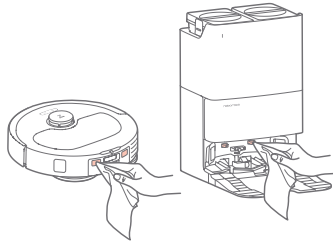

D11

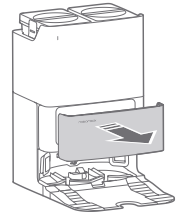

D12

D12-1

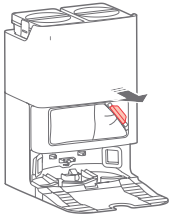

D12-2

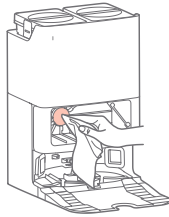

D12-3



D12-4

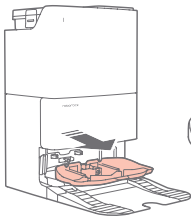

D13

D13-1

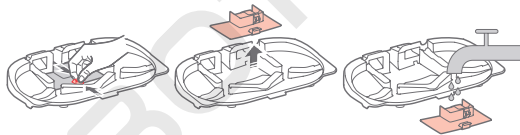

D13-2

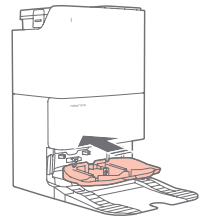

D13-3



BEZPEČNOSTNÍ INFORMACE

Omezení

VAROVÁNÍ

- K dobíjení baterie používejte pouze odnímatelnou napájecí jednotku roborock EWF24HRR dodanou s tímto produktem.
- Před čištěním nebo údržbou zařízení musí být produkt vypnutý a zástrčka musí být vytažena z elektrické zásuvky.
- Aby se předešlo nebezpečí způsobenému neúmyslným resetováním tepelné pojistky, toto zařízení nesmí být napájeno přes externí spínací zařízení, jako je například časovač, nebo připojeno k okruhu, který je pravidelně zapínán a vypínán sítí.

UPOZORNĚNÍ

- Tento výrobek nepoužívejte na vyvýšených plochách bez překážek, jako je podlaha podkrovní, terasa s otevřeným koncem, skluzavka nebo vrchní část nábytku.
- Před čištěním odstraňte z podlahy lehké předměty (například plastové sáčky) a křehké předměty (například vázy), abyste zabránili zablokování produktu a poškození cenností.
- Nepoužívejte zařízení na čištění tvrdých nebo ostrých předmětů (jako jsou odpady z dekorací, sklo a nehty), aby nedošlo k poškrábání zařízení nebo podlahy.
- Před uložením zařízení jej zcela nabijte, vypněte a vyberte si chladné a suché místo. Nabíjejte jej alespoň každé tři měsíce, abyste předešli nadměrnému vybití baterie.
- Do poblíž sacího otvoru základny neumísťujte žádné předměty.
- Nevkládejte prsty do otvoru základny, abyste předešli možnému zranění.
- Neprovodujte zařízení v místnosti, kde spí nemluvně nebo malé dítě.
- Nepřenášejte zařízení pomocí vertikálního nárazníku, horního krytu, bočního kartáčku nebo nárazníku. Nepřemísťujte základnu zvedáním její spodní části, rukojeti zásobníku na vodu nebo krytu nádoby na prach.
- Ujistěte se, zda je zařízení kompatibilní se základnou, v opačném případě může selhat vyprazdňování nebo nabíjení.
- Základnu nepoužívejte ke shromažďování kamenů, útržků papíru nebo jiných předmětů, které mohou zablokovat vzduchové potrubí. Pokud se vzduchové potrubí ucpe, okamžitě jej vyčistěte.
- Na zařízení nebo základnu neumísťujte žádné předměty, děti ani domácí zvířata, ani je nezakrývejte žádným předmětem (včetně prachotěsného krytu), ať už je v provozu nebo ne.
- Nevysávejte nic hořícího nebo kouřící, jako jsou cigarety, zápalky nebo horký popel.
- Základnu nepoužívejte k vysávání hořlavých nebo výbušných předmětů, jako jsou zapalovače, benzin a toner používané v tiskárnách nebo kopírákách.
- Zařízení ani základnu neoplachujte.
- Výrobek používejte pouze v souladu s návodem k obsluze. Jakékoli ztráty nebo škody způsobené nesprávným používáním budou snášeny uživatelem.
- Před čištěním se ujistěte, zda je na svém místě nainstalována nádoba na prach, omyvatelný filtr, sáček na prach, boční kartáček, mopová utěrka, hlavní kartáčky a kryt hlavního kartáčku.
- Neseďte si ani stoupejte na vysavač nebo základnu.
- Abyste předešli korozi nebo poškození, nepoužívejte žádný dezinfekční prostředek a v zásobníku s roztokem používejte pouze čisticí roztok doporučený společností Roborock.
- Nepokládejte žádné nízké předměty (jako jsou boty, podložky) do blízkosti vyvýšených ploch, jako jsou schody. V opačném případě může zařízení spadnout v důsledku nefunkčních snímačů.
- Abyste předešli poškození vodou, ujistěte se, zda je podlaha, kde zařízení pracuje, bez vody.

Baterie a nabíjení

VAROVÁNÍ

- Ujistěte se, že napájecí napětí splňuje požadavky uvedené na základně.
- Používejte pouze napájecí kabel dodaný s produktem, abyste předešli možnému kouři, teple nebo požáru.
- Nepoužívejte produkt s žádným jiným typem napájecího adaptéru, protože to může způsobit nebezpečí a ztrátu záruky.
- Pokud je základna umístěna v oblasti náchylné k bouřkám nebo s nestabilním napětím, proveďte ochranná opatření.
- Před uložením základny do úložného prostoru odpojte napájecí kabel.
- Nevyhazujte použité baterie. Nechte je u profesionální recyklační organizace.
- Při přepravě produktu se ujistěte, zda je vypnutý a vylijte zbývající tekutinu ze zásobníků na vodu. Doporučuje se originální balení.

A PŘEHLED SPOTŘEBIČE

A1 Robot (Pohled shora)



Napájení/Čištění

- Stisknete a podržte pro zapnutí nebo vypnutí zařízení
- Stisknutím spustíte čištění

Indikátor napájení

- Bílý: Úroveň baterie $\geq 15\%$
- Červený: Úroveň baterie $< 15\%$
- Bliká: Nabíjení nebo spuštění
- Bliká červeně: Chyba



Základna

- Stisknete pro spuštění dokování/vyprazdňování
- Stisknete a podržte pro mytí mopové utěrky

Poznámka: Stisknete jakéhokoli tlačítko pro pozastavení zařízení v průběhu čištění nebo návrat do základny.

A1-1 — Vyhledávač základny

A1-2 — Reaktivní AI snímač vyhýbání se překážkám

A2 Robot (Pohled zdola)

A2-1 — Snímač steny

A2-2 — Všesměrové kolečko

A2-3 — Snímač koberce

A2-4 — Boční kartáček

A2-5 — Hlavní kolečko

A2-6 — Hlavní kartáček

A2-7 — Západky krytu hlavního kartáčku

A2-8 — Mopové utěrky

A2-9 — Snímače změny výšky

A3 Robot (Otevřený horní kryt)

A3-1 — Vertikální nárazník

A3-2 — LiDAR snímač

A3-3 — Indikátor WiFi

- Nesvíti: WiFi je vypnuta
- Bliká pomalu: Čeká na připojení
- Bliká rychle: Připojování
- Svítí: WiFi je připojena

A3-4 — Tlačítko resetování

A3-5 — Nádoba na prach

A3-6 — Nabíjecí kontakty

A3-7 — Komunikační snímač

A3-8 — Výstup vzduchu

A3-9 — Tlačítko polohy

A3-10 — Samoplniči port

A3-11 — Moduly automatického zvedání a otáčení mpu

A3-12 — Nasávací vstup

A3-13 — Nárazník

A4 Držák mopové utěrky

A4-1 — Podložky se suchým zipem

A4-2 — Náprava mpu

Poznámka: Mopovou utěrku zajistíte na místě.

A5 Mopová utěrka

A6 Nádoba na prach

A6-1 — Západka nádoby na prach

A6-2 — Přívod vzduchu

A6-3 — Omyvatelný filtr

A6-4 — Nasávací vstup

A7 Spodek základny

A8 Napájecí kabel

A9 Jednorázový sáček na prach

A10 Základna

A10-1 — Rukojeť zásobníku na vodu

A10-2 — Západka zásobníku na vodu

A10-3 — Zásobník na špinavou vodu

A10-4 — Kryt nádoby na prach

A10-5 — Nabíjecí kontakty

A10-6 — Doplnovací port robota

A10-7 — Nasávací vstup

A10-8 — Zásobník na čistou vodu

A10-9 — Stavový indikátor

- Bliká: Vyprazdňování/mytí mpu
- Svítí červeně: Porucha základny
- Nesvíti: Vypnuto napájení

A10-10 — Vývody vody

A10-11 — Výstupy vzduchu

A10-12 — Spodek základny

A10-13 — Filtr

A10-14 — Slot na prachový sáček

A10-15 — Maják umístění základny

A10-16 — Dávkovač čisté vody

A10-17 — Plovák vodní hladiny

A10-18 — Filtr čistící nádržky

A10-19 — Čistící nádržka

A11 Uložené napájecího kabelu

A11-1 — Kabelové vývody

A11-2 — Napájecí port

A11-3 — Otvor pro uložení napájecího kabelu

B INSTALACE

B1 Důležité informace

B1-1 — Uspořádejte kabely, tvrdé nebo ostré předměty (jako jsou hřebíky a sklo) a uvolněné předměty ze země a přemístěte jakékoli nestabilní, křehké, cenné nebo nebezpečné předměty, abyste zabránili zranění osob nebo škodám na majetku v důsledku zamotání, úderu nebo zachycení předmětů zařízením.

B1-2 — Používáte-li toto zařízení na vyvýšeném místě, vždy používejte bezpečnou fyzickou bariéru, abyste zabránili náhodným pádům, které mohou mít za následek zranění osob nebo poškození majetku.

Poznámka: Při prvním použití zařízení jej sledujte po celé jeho trase čištění a dávejte pozor na případné problémy. Zařízení bude moci v budoucnu čistit samo.

B2 Montáž

B2-1 — Základnu položte na měkký, rovný povrch. Pripevněte základnu tak, že pevně zatlačíte na obě strany základny a poté zatlačíte spojovací část ve středu, dokud neuslyšíte kliknutí.

B2-2 — Zacvakněte.

Poznámka: Při přesouvání základny zajistěte zásobníky na vodu, aby nevypadly.

B2-3 — Připojte napájecí kabel k zadní části základny a přebytečný kabel ponechte uvnitř úložného otvoru.

Poznámka: Napájecí kabel může vycházet z obou stran.

B2-4 — Zarovnejte a nainstalujte osy mopu do zařízení na místě, dokud neuslyšíte kliknutí.

B2-5 — Zacvakněte.

B3 Umístění základny

Vyhradte si prostor alespoň 0,9 m na výšku, 0,4 m na šířku a 1,2 m do hloubky. Umístěte základnu na tvrdou a rovnou podlahu (dřevo/dlaždice/beton atd.), rovnou u stěny. Ujistěte se, zda má místo dobrý přístup k Wi-Fi síti, abyste měli lepší zážitek z mobilní aplikace. Připojte a zkontrolujte, zda svítí stavový indikátor.

B3-1 — Přibližně 0,9 m



B3-2 — Přibližně 0,4 m

B3-3 — Přibližně 1,2 m

Poznámky:

- Pokud je napájecí kabel visle k zemi, může jej zařízení zachytit, což může vést k odpojení základny.
- Světlo stavového indikátoru svítí jasně, když je základna zapnuta a zhasne během nabíjení zařízení.
- Pokud se vyskytne chyba, stavový indikátor se rozsvítí červeně barvou.
- Umístěte základnu na rovnou podlahu mimo dosah ohně, tepla a vody. Vyhněte se úzkým prostorům nebo místům, kde může být zařízení ve vzduchu.
- Umístění základny na měkký povrch (koberec/podlážka) může způsobit převrácení základny a problémy s dokováním a odchodem.
- Chraňte základnu před přímým slunečním zářením nebo čímkoli, co by mohlo blokovat maják umístění základny; v opačném případě se vysavač nemusí vrátit do základny.
- Základnu nepoužívejte bez zásobníku na čistou vodu, zásobníku na špinavou vodu, krytu nádoby na prach, jednorázového sáčku na prach nebo čistící nádržky.
- Udržujte základnu dle rutinní údržby. Nečistěte napájecí kabel základny a nabíjecí kontakty vlhkým hadříkem nebo utěrkou.
- Všechny základny jsou před opuštěním továrny podrobeny testům na vodní bázi. Je normální, že ve vodní cestě v základně zůstává malé množství vody.

B4 Zapnutí napájení a nabíjení

Stisknutím a podržením tlačítka  zapněte robota. Počkejte, dokud indikátor napájení nezačne svítit a poté položte robota do přední části základny. Ujistěte se, zda je základna připojena. Potom stiskněte tlačítko  a robot se automaticky vrátí do základny k nabíjení. Robot je vybaven vestavěnou vysokovýkonnou lithium-iontovou dobíjecí baterií. Chcete-li zachovat výkon vysokovýkonné lithium-iontové dobíjecí baterie, udržujte robota nabitého.

B4-1 — Stavový indikátor základny zhasne, indikátor napájení robota bliká: Nabíjí se

Poznámka: Robot se nemusí zapnout, když je baterie téměř vybitá. V takovém případě připojte robota k základně.



PŘIPOJENÍ K APLIKACI

1. Stáhněte si aplikaci

Vyhledejte „Roborock“ v App Store nebo Google Play, nebo naskenujte níže uvedený QR kód a poté aplikaci stáhněte a nainstalujte.



2. Resetujte Wi-Fi

- Odstraňte horní kryt a najdete indikátor Wi-Fi.
- Současně stiskněte a podržte tlačítka  a , dokud nezazní hlasové upozornění „Reseting WiFi (Resetování Wi-Fi)“. Resetování je dokončeno tehdy, když indikátor Wi-Fi bliká pomalu. Robot pak čeká na připojení.

Poznámka: Pokud se nedokážete připojit k robotovi z důvodu konfigurace routeru, zapomenutého hesla nebo jiného důvodu, resetujte Wi-Fi a přidejte vašeho robota jako nové zařízení.

3. Přidejte zařízení



Otevřete aplikaci Roborock, poklepejte na tlačítko „Scan to Connect (Naskenovat pro připojení)“ nebo „Search for device (Vyhledat zařízení)“ a přidejte zařízení podle pokynů.

Poznámky:

- Skutečný postup se může lišit v důsledku probíhajících aktualizací aplikací. Postupujte podle pokynů v aplikaci.
- Podporovaná je len 2,4 GHz Wi-Fi síť.
- Pokud robot čeká na připojení více než 5 minut, Wi-Fi se automaticky deaktivuje. Pokud se potřebujete znovu připojit, než budete pokračovat, resetujte Wi-Fi.

🔊 POKYNY PRO POUŽITÍ

Zapnutí/Vypnutí

Stisknutím a podržením tlačítka  zapněte robota. Indikátor napájení se rozsvítí a robot přejde do pohotovostního režimu. Stiskněte a podržte tlačítko  k vypnutí robota a ukončení aktuálního cyklu čištění.

Poznámka: Během nabíjení nelze robota vypnout.

C1 Naplnění zásobníku na vodu

Vyjměte a otevřete zásobník na čistou vodu a naplňte zásobník vodou po značku MAX. Zavřete víko, zajistěte západku a vložte zásobník zpět na místo.

Poznámky:

- Abyste předešli korozi nebo deformaci, nepoužívejte žádné dezinfekční prostředky a do zásobníku na vodu používejte pouze čisticí roztok doporučený společností Roborock.
- Nepřidávejte příliš mnoho čistícího roztoku, abyste zabránili nesprávnému fungování zařízení v důsledku uklouznutí.
- Abyste předešli deformaci zásobníku na vodu, nelijte do něj horkou vodu.
- Pokud na zásobníku na vodu zůstanou stopy vody, před opětovnou instalací zásobníku je otřete.

C2 Spuštění čištění

Stisknutím tlačítka  spustíte čištění. Robot naplánuje svou cestu čištění a v každé místnosti nejprve vyčistí okraje čtverce a poté vyplní zónu v klikatém vzoru. Přitom robot vyčistí všechny zóny jednu po druhé, čímž efektivně vyčistí domácnost.

C2-1 — Zóna 1 – Vyčištěná

C2-2 — Zóna 2 – Vyčištěná

C2-3 — Zóna 3 – Probíhá čištění

C2-4 — Zóna 4 – Následující zóna

Poznámky:

- Abyste se ujistili, že zařízení bude automaticky vysávat a vrátí se do základny, spusťte zařízení ze základny a během čištění nehybejte základnou.
- Pokud je baterie velmi slabá, čištění se nemůže spustit. Před opětovným vyčištěním nechte robota nabít.
- Před vysáváním uklidte kabely (včetně napájecího kabelu základny) a cennosti z podlahy. Zařízení může táhnout volné předměty, což může mít za následek odpojení elektrických spotřebičů nebo poškození kabelů a majetku.
- Pokud je čištění dokončeno za méně než 10 minut, oblast se vyčistí dvakrát.
- Pokud je baterie téměř vybitá před dokončením čištění, robot provede obnovovací nabíjení před obnovením čištění z místa, kde bylo vypnuto.
- Zařízení zatáhne držáky mopové utěrky, aby vyčistilo koberec. Můžete také nastavit koberec jako zakázanou zónu v aplikaci, abyste se tomu vyhnuli.
- Před zahájením každého stírání se ujistěte, zda byla správně nainstalovaná mopová utěrka.



Bodové čištění

Stisknutím a podržením tlačítka  spustíte bodové čištění v režimu pozastavení.

Rozsah čištění: Zařízení čistí čtvercovou plochu o rozměrech 1,5 m x 1,5 m vycentrovanou na sebe.

Poznámka: Po bodovém čištění se zařízení automaticky vrátí do výchozího bodu a přepne se do pohotovostního režimu.

Pozastavení

Když robot provádí čištění, stisknutím kteréhokoli tlačítka jej pozastavíte, stisknutím tlačítka  pokračujete ve vysávání a stisknutím tlačítka  pošlete vysavač zpět do základny.

Poznámka: Manuální umístění pozastaveného zařízení na základnu ukončí současně čištění.

Režim spánku

Pokud je robot pozastaven na více než 10 minut, přejde do režimu spánku a jeho indikátor napájení bude pomalu blikat. Stisknutím libovolného tlačítka ho probudíte zpět.

Poznámky:

- Zařízení se nepřepne do režimu spánku, když se nabíjí.
- Pokud je zařízení v režimu spánku déle než 12 hodin, automaticky se vypne.

Režim „Nerušit“ (DND)

Režim DND je ve výchozím nastavení aktivován od 22:00 do 08:00. Lze to deaktivovat nebo přizpůsobit v aplikaci. Když je aktivován režim DND, robot nebude automaticky pokračovat v čištění, indikátor napájení ztmavne a hlasitost hlasových pokynů se sníží.

Mytí mopových utěrek

Během úklidu zařízení automaticky určí, kdy se má vrátit do základny pro umytí mopem a doplnění zásobníku na vodu, aby se maximalizoval výkon mopování. Během úklidu klepněte na tlačítko základny v aplikaci, abyste poslali zařízení zpět k umytí mopem. Když se zařízení nabíjí, stiskněte a podržte tlačítko  na zařízení nebo klepněte na tlačítko mytí v aplikaci, čímž spustíte mytí manuálně. Mytí zastavíte stisknutím libovolného tlačítka.

Poznámky:

- Abyste se ujistili, že zařízení myje mopové utěrky automaticky, spusťte zařízení ze základny a nehybejte se základnou během čištění.
- Frekvence a režim mytí mopem lze upravit v aplikaci.

Vyprázdňování

Po vyčištění se robot vrátí do základny a podle potřeby se spustí automatické vyprázdňování. Chcete-li ručně spustit vyprázdňování, stiskněte tlačítko  na robotovi v základně nebo klepněte na příslušné tlačítko v aplikaci. Vyprázdňování zastavíte stisknutím libovolného tlačítka.

Poznámky:

- Pokud se automatické vyprázdňování delší dobu nepoužívá, vyprázdňete nádobu na prach manuálně a ujistěte se, zda je přívod vzduchu volný, aby bylo dosaženo optimálního výkonu vyprázdňování.
- V aplikaci lze vypnout automatické vyprázdňování.
- Vyhněte se častému manuálnímu vyprázdňování.

Sušení

Sušení se spustí automaticky po umytí mopem nebo po dokončení čištění. Chcete-li ručně spustit nebo zastavit sušení, klepněte na příslušné tlačítko v aplikaci.

Poznámky:

- Trvání sušení lze upravit v aplikaci.
- Automatické sušení lze v aplikaci vypnout.

Nabíjení

Po dokončení vysávání se robot automaticky vrátí do základny za účelem nabíjení. V režimu pozastavení stiskněte tlačítko  k odeslání zařízení zpět do základny. Když se zařízení nabíjí, indikátor napájení bude pomalu blikat.

Poznámka: Pokud zařízení nemůže najít základnu, automaticky se vrátí na počáteční místo. Umístěte zařízení na základnu manuálně, aby se dobilo.

Chyba

Pokud dojde k chybě, rozsvítí se indikátor napájení na zařízení nebo stavový indikátor na základně červeně. V aplikaci se zobrazí kontextové upozornění a může zaznít hlasové upozornění.

Poznámky:

- Pokud robot zůstane v chybovém stavu déle než 10 minut, automaticky přejde do režimu spánku.
- Manuální umístění zařízení na základnu v chybovém stavu zastaví aktuální čištění.

Resetování systému

Pokud zařízení nereaguje na stisknutí tlačítka nebo nelze vypnout, resetujte systém. Stiskněte tlačítko resetování a zařízení se automaticky resetuje.

Poznámka: Po resetování systému se plánované čištění, WiFi atd. obnoví na výrobní nastavení.

Obnovení výrobních nastavení

Pokud zařízení nefunguje po resetování systému, zapněte jej. Stiskněte a podržte tlačítko  současně se stisknutím tlačítka resetování, dokud neuslyšíte hlasovou výzvu „Restoring factory settings (Obnovení výrobních nastavení)“. Zařízení se poté obnoví na výrobní nastavení.

D BĚŽNÁ ÚDRŽBA

Poznámka: Četnost výměny se může lišit v závislosti na aktuální situaci. Dojde-li k abnormálnímu opotřebením, díly ihned vyměňte.

D1 Hlavní kartáček

* Čistěte každé 2 týdny a vyměňujte každých 6-12 měsíců

D1-1 — Kryt hlavního kartáčku

D1-2 — Západky krytu hlavního kartáčku

D1-3 — Hlavní kartáček

D1-4 — Uzávěry hlavního kartáčku

D1-5 — Ložisko hlavního kartáčku

D1-6 — Otočte zařízení, stiskněte západky hlavního kartáčku a sejměte kryt hlavního kartáčku.

D1-7 — Vytáhněte hlavní kartáček a demontujte ložiska hlavního kartáčku. Otočte kryt hlavního kartáčku v naznačeném směru odemčení, abyste demontovali kryty a odstraňte všechny zamotané vlasy nebo nečistoty na obou koncích hlavního kartáčku.

D1-8 — Znovu nainstalujte hlavní kartáček.

D1-9 — Namontujte zpět kryt hlavního kartáčku. Ujistěte se, zda jsou jeho čtyři zuby zcela usazené v drážkách a zatlačte na kryt hlavního kartáčku, dokud neuslyšíte, že zavcákl.

Poznámky:

- Doporučuje se otřít hlavní kartáček vlhkým hadříkem. Pokud je hlavní kartáček mokrá, vysušte jej na vzduchu mimo dosah přímého slunečního záření.
- K čištění hlavního kartáčku nepoužívejte žíravé čisticí prostředky ani dezinfekční prostředky.

D2 Boční kartáček

* Čistěte každý měsíc a vyměňujte každých 3-6 měsíců.

Odšroubujte šroub bočního kartáčku. Vyměňte a vyčistěte boční kartáček. Znovu ho nainstalujte a dotáhněte šroub.

D3 Všesměrové kolečko

* Vyčistěte podle potřeby.

D3-1 — Pomocí nástroje jako je malý šroubovák vypačte osu a demontujte kolečko.

Poznámka: Držák všesměrového kolečka nelze vyjmout.

D3-2 — Opláchněte kolečko a osu, abyste odstranili všechny vlasy nebo nečistoty. Osuňte a znovu připevněte kolečko tak, že jej pevně zatlačíte na místo.

D4 Hlavní kolečko

* Vyčistěte podle potřeby.

Měkkým suchým hadříkem otřete a vyčistěte hlavní kolečko.

D5 Nádoba na prach

* Vyčistěte podle potřeby.

D5-1 — Otevřete horní kryt na zařízení a stiskněte západku nádoby na prach, abyste nádobu vyjmuli.

D5-2 — Vyměňte omyvatelný filtr a vyprázdněte nádobu na prach.

D5-3 — Naplňte nádobu na prach čistou vodou a znovu nainstalujte omyvatelný filtr. Jemně protřepejte nádobou na prach a poté vylijte špinavou vodu.

Poznámka: Abyste předešli ucpaní, použijte pouze čistou vodu bez čisticí kapaliny.

D5-4 — Nádobu na prach a omyvatelný filtr nechte vyschnout.

D6 Omyvatelný filtr

* Čistěte každé dva týdny a vyměňujte každých 6-12 měsíců.

D6-1 — Vyměňte filtr.

D6-2 — Filtr opakovaně propláchněte a poklepáním odstraňte co nejvíce nečistot.

Poznámka: Nedotýkejte se povrchu filtru rukama, kartáčem nebo tvrdými předměty, abyste předešli možnému poškození.

D6-3 — Nechte filtr 24 hodin důkladně vyschnout a znovu jej nainstalujte.

Poznámka: Zakupte si další filtr a v případě potřeby jej vyměňte.

D7 Mopové utěrky

* Čistěte podle potřeby a vyměňujte každé 1-3 měsíce.

D7-1 — Vyměňte mopovou utěrku z držáku mopové utěrky. Vyčistěte mopovou utěrku a osušte ji.

Poznámka: Znečištěná mopová utěrka bude mít vliv na výkon stírání. Před použitím vyčistěte mopovou utěrku.

D7-2 — Mopovou utěrku přilepte na držák a opěvněte.

D8 Snímače roboty

* Vyčistěte podle potřeby.

Použijte měkkou suchou tkaninu k otření a vyčištění všech snímačů, včetně:

C8-1 — Vyhledávače dveří

C8-2 — Reaktivního AI vyhýbání se překážkám

C8-3 — Snímače stěn

C8-4 — Komunikačního snímače

C8-5 — Snímače kobereců
C8-6 — Čtyř snímačů změny výšky

D9 Přemístění základny

Chcete-li přesunout základnu, jednou rukou uchopte otvor pro uložení kabelu na zadní straně a druhou rukou vnitřní stranu přední desky. Nezvedejte přímo spodní část, abyste zabránili pádu základny.

D10 Zásobník na špinavou vodu

* Vyčistěte podle potřeby.

Otevřete víko zásobníku na špinavou vodu a vylijte špinavou vodu. Naplňte zásobník čistou vodou, zavřete víko, zajistěte jej a protřepejte. Vylijte špinavou vodu. Zavřete víko a poté jej znovu nainstalujte.

D11 Kontaktní oblasti nabíjení

* Čistěte každý měsíc.

K utírání nabíjecích kontaktů na zařízení a na základně použijte měkký suchý hadřík.

D12 Výměna jednorázového sáčku na prach

* Vyměňujte podle potřeby.

D12-1 — Sejměte kryt nádoby na prach.

D12-2 — Vytáhněte jednorázový sáček na prach ve směru šipky a zahodte ho.

Poznámky:

- Rukojeť sáčku na prach při vyjímání utěšňuje sáček, aby se zabránilo úniku prachu.
- Před zavřením krytu nádoby na prach vždy nainstalujte sáček na prach, abyste se vyhnuli automatickému vyprázdnění bez sáčku. V aplikaci můžete také vypnout automatické vyprázdňování.

D12-3 — Očistěte okolí filtru suchým hadříkem. Nainstalujte nový jednorázový sáček na prach na místo podél otvoru a rozložte sáček na prach, abyste maximalizovali výkon vyprázdňování.

Poznámka: Ujistěte se, zda je jednorázový sáček na prach správně nainstalován, aby se zabránilo úniku odpadu a poškození základny.

D12-4 — Nainstalujte kryt nádoby na prach, abyste se ujistili, zda je nádoba na prach bezpečně utěsněna.

D13 Čisticí nádržka

* Vyčistěte podle potřeby.

D13-1 — Vyjměte čisticí nádržku.

D13-2 — Opláchněte čisticí nádržku a filtr vodou.

D13-3 — Znovu nainstalujte čisticí nádržku.

ZÁKLADNÍ PARAMETRY

Robot

Model	QX1PEC
Baterie	14,4 V/5200 mAh lithium-iontová baterie
Jmenovitý vstup	20 V DC 1,2 A
Čas nabíjení	Přibližně 4 hodiny

Poznámka: Sériové číslo je uvedeno na štítku na spodní straně robota.

Základna

Model	EWFD24HRR
Jmenovité vstupní napětí	220 - 240 V AC
Jmenovitá frekvence	50 - 60 Hz
Jmenovitý vstup (Shromažďování prachu)	3 A
Jmenovitý vstup (Při neshromažďování prachu)	0,6 A
Jmenovitý výstup	20 V DC 1,2 A
Nabíjecí baterie	14,4 V/5200 mAh (TYP) lithium-iontová baterie

BĚŽNÉ PROBLÉMY

Problém	Řešení
Nelze zapnout napájení.	<ul style="list-style-type: none">• Úroveň nabití baterie je nízká. Před použitím položte zařízení na základnu a nabijte ho.• Teplota baterie je velmi nízká nebo velmi vysoká. Robotu použijte pouze v rozsahu 4 - 40 °C.
Nelze nabíjet.	<ul style="list-style-type: none">• Základna není připojena k napájení. Zkontrolujte, zda jsou oba konce napájecího kabelu správně připojeno.• Slabý kontakt. Vyčistěte nabíjecí kontakty základny a zařízení.• Zkontrolujte, zda svítí indikátor základny.
Pomalé nabíjení.	<ul style="list-style-type: none">• Pokud se zařízení používá při vysokých nebo nízkých teplotách, automaticky sníží rychlost nabíjení, aby se prodloužila životnost baterie.• Nabíjecí kontakty jsou znečištěné. Vyčistěte je suchou tkaninou.
Zřízení se nedá vrátit do základny.	<ul style="list-style-type: none">• V blízkosti základny je velmi mnoho překážek. Přesuňte ji na otevřené místo.• Zařízení je velmi daleko od základny. Umístěte jej blíže a zkuste to znovu.• Vyhledávač základny může být znečištěný. Otráete ho suchou utěrkou.
Hluk v průběhu čištění.	<ul style="list-style-type: none">• Hlavní kartáček, boční kartáček nebo hlavní kolečka se mohly zaseknout. Vypněte zařízení a vyčistěte je.• Všesměrové kolečko se mohlo zaseknout. Pomocí šroubováku jej vyjměte na čištění.
Nelze se připojit k Wi-Fi síti.	<ul style="list-style-type: none">• Wi-Fi je vypnuta. Obnovte Wi-Fi a zkuste to znovu.• Signál Wi-Fi je slabý. Přesuňte robota do oblasti s dobrým Wi-Fi příjmem.• Neobvyklé připojení Wi-Fi. Obnovte Wi-Fi a stáhněte si nejnovější mobilní aplikaci a zkuste to znovu.• Nelze se připojit k síti Wi-Fi. Při nastavení routeru se může vyskytnout chyba.• Obráťte se na zákaznický servis společnosti Roborock.
Dochází ke spotřebě energie, když je zařízení v základně?	<ul style="list-style-type: none">• Zařízení spotřebovává energii, když je v základně na zachování výkonu baterie, ale spotřeba energie je mimořádně nízká.
Musí se zařízení nabít nejméně 16 hodin při prvních třech použití?	<ul style="list-style-type: none">• Ne. Lithiová baterie nemá paměťový efekt. Zařízení může být použito kdykoli po úplném nabití.
Po dobití zařízení neobnoví čištění.	<ul style="list-style-type: none">• Ujistěte se, zda zařízení není v režimu DND. Režim DND zabrání automatickému vyčištění.• Zařízení nebude pokračovat v úklidu, pokud uživatel stiskne tlačítko  k dobití nebo manuálně umístí zařízení zpět do základny.
Zařízení náhle vynechalo určité body.	<ul style="list-style-type: none">• Snímač stěny, snímače změny výšky nebo snímač koberec mohou být znečištěny. Vyčistěte je měkkou suchou tkaninou.
Plánované čištění nefunguje.	<ul style="list-style-type: none">• Udržujte zařízení nabitě. Plánované čištění může začít pouze tehdy, je-li úroveň nabití baterie nad 15 %.
LED stavový indikátor na základně svítí červeně.	<ul style="list-style-type: none">• Chyba napětí. Zkontrolujte, zda místní napětí splňuje požadavky uvedené na základně.• Zkontrolujte umístění zásobníku na čistou vodu nebo jej podle potřeby doplňte.• Zkontrolujte umístění zásobníku na špinavou vodu nebo jej podle potřeby vyprázdněte.• Zkontrolujte, zda je čisticí nádržka nebo filtr čisticí nádržky správně nainstalován.
Slabá čisticí schopnost nebo neobvyklý hluk během vyprazdňování.	<ul style="list-style-type: none">• Hlavní kartáček nebo kryt hlavního kartáčku nejsou správně nainstalovány. Zkontrolujte a nainstalujte je na své místo.• Filtr, vzduchové potrubí, nasávací otvor, přívod vzduchu, nádoba na prach nebo sáček na prach jsou zablokovány. Vyčistěte, abyste odstranili nečistoty.
Snížený výkon mytí mopem.	<ul style="list-style-type: none">• Mopové utěrky nejsou správně připevněny. Znovu je nainstalujte.• Podlaha je znečištěná. Změňte režim mytí mopem v aplikaci pro lepší čištění.

Problém	Řešení
Nefunguje spuštění automatického sušení.	<ul style="list-style-type: none"> • Automatické sušení je vypnuto. Zkontrolujte nastavení v aplikaci. • Automatické sušení se spustí až po mopování nebo umytí mopem.
Nefunguje automatické vyprazdňování.	<ul style="list-style-type: none"> • Automatické vyprazdňování je vypnuto. Zkontrolujte nastavení v aplikaci. • Kryt nádoby na prach není na svém místě. Zkontrolujte a nainstalujte. • Automatické vyprazdňování se nespustí tehdy, pokud se zařízení vrátí do základny bez vysávání. • Po návratu do základny v režimu „Nerušit (DND)“ se zařízení nevyprázdní automaticky. Upravte čištění nebo trvání DND nebo začněte vyprazdňovat manuálně.
Nefunguje mytí mopových utěrek.	<ul style="list-style-type: none"> • Mopové utěrky se nebudou mýt, pokud se nepoužívají. • Zařízení se nevrátí do základny pro mytí mopem, pokud se nespustí ze základny, nebo pokud se na mapě aplikace nenajde žádná základna. • Zkontrolujte umístění zásobníku na vodu a podle potřeby jej doplňte. • Zkontrolujte umístění zásobníku na vodu a podle potřeby jej vyprázdňte. • Zkontrolujte, zda je čisticí nádržka nebo vodní filtr správně nainstalován.

Informace o likvidaci opotřebeného elektrického zařízení (domácnosti)

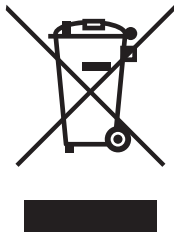

Tento symbol na produktech a/nebo na příložených dokumentech znamená, že se při likvidaci nesmí elektrická a elektronická zařízení míchat s obecným domácím odpadem. V zájmu správného hospodaření, obnovy a recyklace odveďte prosím tyto produkty na určená sběrná místa, kde budou přijaty bez poplatku. V některých zemích je možné tyto produkty vrátit přímo místnímu maloobchodu v případě, pokud si objednáte podobný nový výrobek. Správná likvidace těchto produktů pomůže ušetřit hodnotné zdroje a zabránit možným negativním dopadům na lidské zdraví a prostředí, které mohou jinak vzniknout v důsledku nesprávného zacházení s odpadem. Bližší informace o nejbližším sběrném místě získáte na místním úřadě. Při nesprávné likvidaci odpadu mohou být uplatněny pokuty v souladu s platnou legislativou.

Pro právnické osoby v Evropské unii

Pokud potřebujete likvidovat elektrická a elektronická zařízení, bližší informace získáte od svého místního prodejce nebo dodavatele.

Informace o likvidaci v zemích mimo Evropskou unii

Tento symbol je platný jen v Evropské unii. Pokud si přejete zlikvidovat toto zařízení, obraťte se na místní úřad nebo prodejce a informujte se o správném způsobu likvidace tohoto typu odpadu.