

# EVOLVEO

## RoboTrex H9

ROBOT WORLD

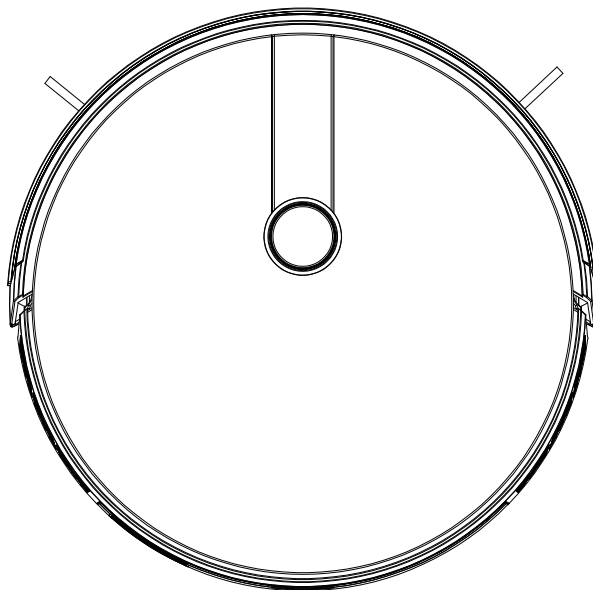

**d'akujeme, že ste sa rozhodli pre zariadenie EVOLVEO RoboTrex H9. Veríme, že vám tento produkt prinesie veľa zábavy a spokojnosti. Pred spustením robotického vysávača si pozorne prečítajte uvedené bezpečnostné pravidlá a dodržujte všetky bežné bezpečnostné pravidlá.**



#### POUŽITÉ VÝSTRAŽNÉ SYMBOLY

Toto je bezpečnostný výstražný symbol. Tento symbol vás upozorní na možné nebezpečenstvá, ktoré by mohli mať za následok poškodenie majetku alebo vážne ublíženie na zdraví alebo smrť.

- Tento prístroj môžu používať deti od veku 8 rokov aj osoby so zníženými fyzickými alebo mentálnymi schopnosťami alebo s nedostatkom skúseností a znalostí, ak sú pod dohľadom, alebo boli poučené o používaní znalostí, ak sú pod dozorom alebo boli poučené o používaní prístroja bezpečným spôsobom a rozumejú prípadnému nebezpečenstvu.
- Deti sa s prístrojom nesmú hrať.
- Čistenie a údržbu, ktorú robí užívateľ, nesmú robiť deti, ak nie sú pod dohľadom.
- Toto zariadenie sa môže používať iba s dodaným napájacím zdrojom.
- Na účel nabíjania batérie používajte iba odnímateľný zdroj napájania dodávaný s týmto prístrojom.
- Ak budete chcieť výrobok zlikvidovať, najprv odpojte batériu od spotrebiča. Ak chcete vybrať batériu z tohto prístroja, najprv odskrutkujte skrutky na spodnej strane a batériu vyberte odpojením rýchlospojky.
- Použité batérie by mali byť umiestnené v uzavretom plastovom vrecúšku a bezpečne zlikvidované v súlade s miestnymi predpismi o životnom prostredí.
- Externý ohybný kábel alebo kábel napájacieho zdroja nemožno vymeniť; ak je kábel poškodený, napájaciu jednotku treba zlikvidovať.
- Toto zariadenie je určené iba pre použitie v interiéri.
- Nedovoľte, aby sa prístroj používal ako hračka. Na vysávač si nesadajte ani po ňom nestúpajte. Malé deti a domáce zvieratá treba držať mimo dosahu prístroja, ak je v činnosti.
- Prístroj uchovávajte a používajte iba pri izbovej teplote.
- Čistite handričkou navlhčenou iba vo vode.
- Nevysávajte horiace cigarety, zápalky ani iné horľavé látky, ktoré môžu poškodiť vysávač.
- Nevysávajte rozliate bieliná, farby, chemikálie ani iné tekutiny, ktoré môžu poškodiť vysávač.
- Pred použitím odstráňte z podlahy všetky veci (papiere, oblečenie), ktoré by mohli narušiť účinné a bezproblémové vysávanie. Zdvihnite šnúry od žalúzií a záclon a z cesty odstráňte káble a krehké predmety. Ak prístroj prejde cez kábel a ťahá ho za sebou, môže príslušnú vec zhodiť zo stola alebo z poličky.
- Ak miestnosť, ktorá sa bude čistiť, má balkón, treba použiť fyzickú zábranu, ktorá zabráni prístupu na balkón a zaistiť bezpečné používanie prístroja.
- Nepokladajte nič na toto zariadenie.
- Majte na pamäti, že toto zariadenie sa pohybuje samo. Buďte opatrní pri vstupe do oblasti, kde prístroj pracuje, aby sa naň nestúpalo.
  - Nepoužívajte toto zariadenie na miestach, kde sú elektrické zásuvky na podlahe.
  - Neobnažujte elektroniku tohto zariadenia, jeho batérie ani integrovanú nabíjaciu základňu. Vnútri nie sú žiadne časti, ktoré by mohol opraviť užívateľ.
  - Nepoužívajte toto zariadenie na nedokončenej, neuzavretej, voskovanej ani na hrubej podlahe. Mohlo by dôjsť k poškodeniu podlahy a tohto zariadenia. Používajte iba na tvrdých podlahách alebo na kobercoch s nízkym vlasom.
  - Toto zariadenie bolo navrhnuté na používanie na podlahách bez toho, aby ich poškrabalo. Odporúčame, aby ste toto zariadenie otestovali na malej ploche v miestnosti, ktorá sa má vysávať, aby ste sa pred čistením celého priestoru ubezpečili, že zariadenie podlahu nepoškrabe.

# Obsah

|   |    |
|---|----|
| Zloženie výrobku / Obsah balenia . . . . .                | 3  |
| Zloženie výrobku / Popis vysávača . . . . .               | 4  |
| Používanie vysávača / Príprava . . . . .                  | 6  |
| Ovládanie vysávača / Nabíjanie . . . . .                  | 7  |
| Ovládanie vysávača / Zapnúť / Vypnúť . . . . .            | 8  |
| Ovládanie vysávača / Zapnutie pauzy, Prebudenie . . . . . | 8  |
| Používanie vysávača / Režim vysávania . . . . .           | 9  |
| Vymedzovacia páska . . . . .                              | 11 |
| Časovač vysávania . . . . .                               | 11 |
| Čistenie a údržba . . . . .                               | 12 |
| Riešenie problémov . . . . .                              | 16 |
| Technické parametre . . . . .                             | 17 |

## Zloženie výrobku / Obsah balenia

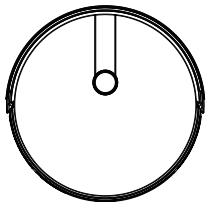

Robotický vysávač

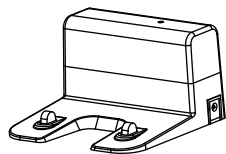

Nabíjacia základňa

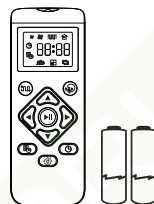

Diaľkový ovládač (s batériou x2)

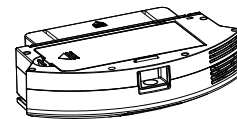

Nádoba na prach

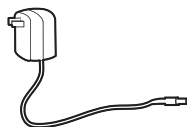

Sieťový adaptér

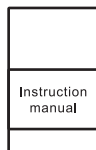

Manuál



Štetka na čistenie

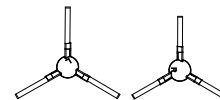

4X Bočná kefa

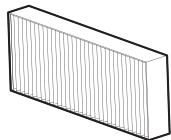

2X HEPA filter

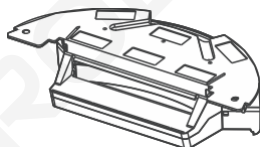

Nádoba na vodu

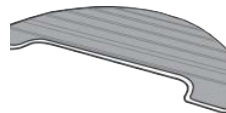

2X Mikrovláknový mop

## Zloženie výrobku / Popis vysávača

Vrchná strana

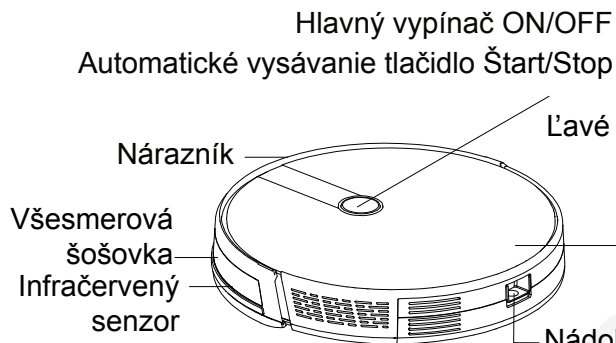

Spodná strana

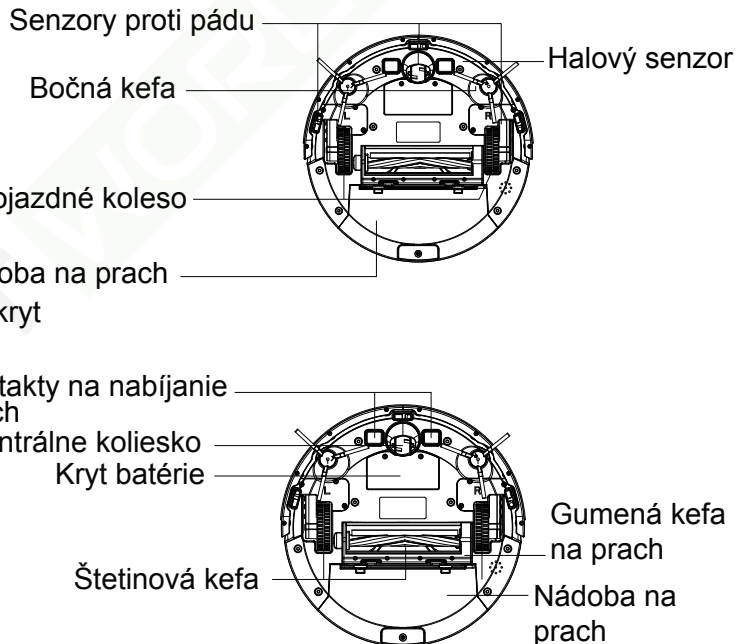

## Nádoba na prach

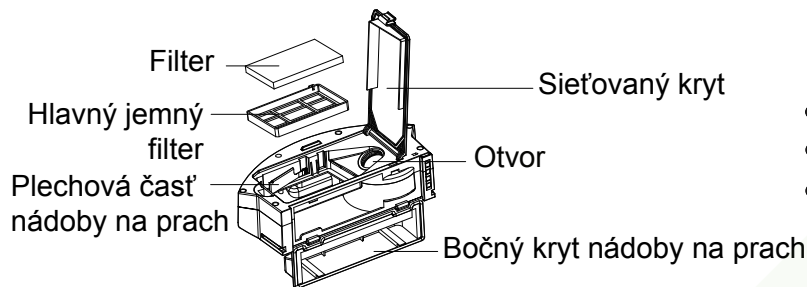

## Nabíjacia základňa

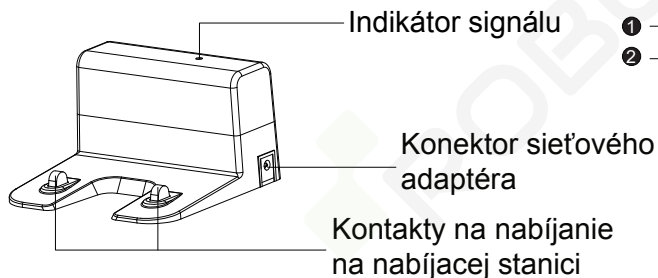

## Diaľkové ovládanie

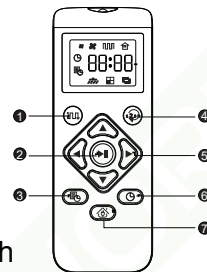

- 1 Spustiť automatické vysávanie  
Nastavte úroveň sacieho výkonu v režime automatického vysávania
- 2 Spustiť automatické vysávanie  
Zastavte vysávanie
- 3 Časovač Automatického vysávania
- 4 Prepínanie režimov:
  - Režim Spot (cieľené vysávanie)
  - Režim Single (vysávanie jednej miestnosti)
  - Režim Edge (vysávanie rohov)
- 5 Nastavte hodiny a minúty
- 6 Nastavte čas
- 7 Návrat do nabíjacej základne

## Displej

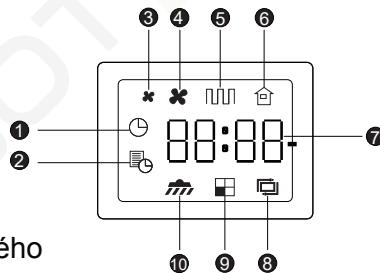

- 1 Timer Setting (nastavenie časovača)
- 2 Časovač vysávania
- 3 Štandardný sací výkon
- 4 Silný sací výkon
- 5 Režim Automatické vysávanie
- 6 Návrat do nabíjacej základne
- 7 Hodiny
- 8 Režim Edge (Vysávanie po obvode) Režim
- 9 Single (vysávanie jednej miestnosti) Režim
- 10 Spot (Cieľené vysávanie)



Pred použitím vložte do diaľkového ovládača dve batérie typu AAA. Ubezpečte sa, že kladné a záporné konce smerujú k správnejmu smeru polarity, ako je vyznačené v priestore na batérie.

# Používanie vysávača / Príprava

## Dôležité rady pred použitím

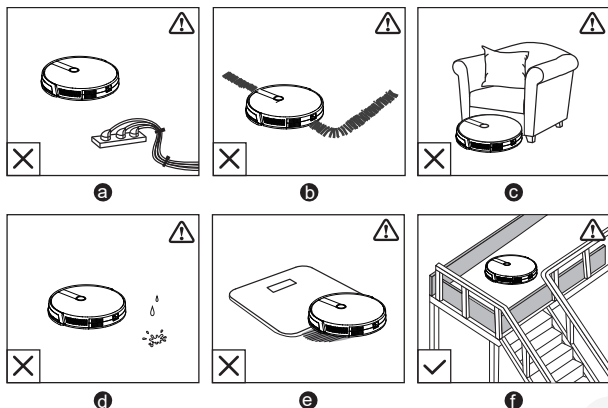

- ⓐ Odstráňte napájacie šnúry a malé predmety z podlahy, ktoré by sa mohli zamotať do robotického vysávača. Na uloženie káblov a napájacích káblov môžete použiť dodávané káblové pásky.
- ⓑ Bočné strapce koberca zasuňte pod koberec, aby sa do nich robotický vysávač nezamotal. Vyvarujte sa čistenia veľmi tmavých kobercov s vysokým vlasom alebo kobercov s vlasom dlhším než 26 mm, pretože by mohli spôsobiť poruchu robotického vysávača.
- ⓒ Robotický vysávač udržiavajte mimo dosahu oblastí nižších než 73 mm, aby sa zabránilo uviaznutiu robotického vysávača. V prípade potreby umiestnite fyzickú zábranu, aby sa vysávač vyhol problémovým oblastiam.
- ⓓ Robotický vysávač uchovávajte mimo mokrych priestorov.
- ⓔ Robotický vysávač sa môže dostať na vrchol objektov, ktoré sú nižšie ako 16 mm. Ak je to možné, odstráňte tieto objekty.
- ⓕ Senzory proti pádu zabraňujú robotickému vysávaču v páde na schodoch a prudkých zošikmení. Môže pracovať menej účinne, ak je znečistený alebo sa používa na reflexných/veľmi tmavých podlahách.



Fyzické zábrany umiestnite pred kozuby a priestory, ktoré by mohli spôsobiť poškodenie robotického vysávača, ak do nich vstúpi.

Pred použitím robotického vysávača odstráňte ochrannú pásku.

- ① Odstráňte vymedzovacie súčiastky.

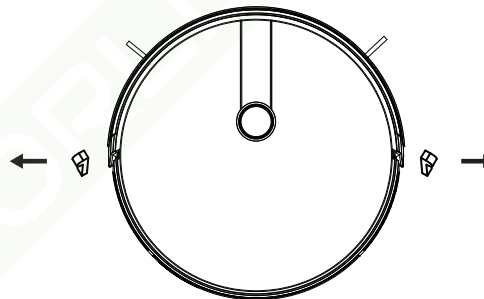

- ② Pred použitím namontujte bočné kefy.

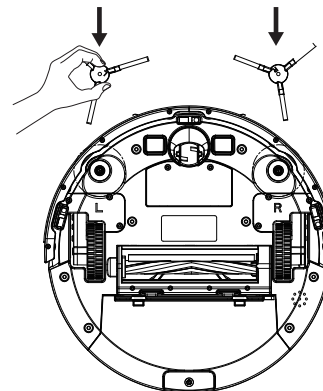

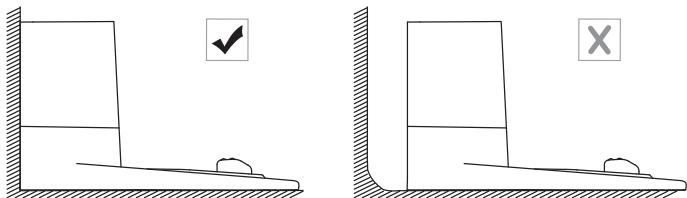

- ③ Nabíjaciu základňu umiestnite k stene na pevný, rovný povrch.

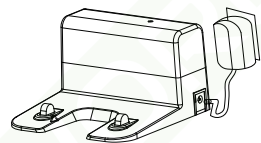

- ⑤ Konektor sieťového adaptéra zasuňte do príslušného otvoru na nabíjacej základni a potom zasuňte sieťový adaptér do zásuvky.

- Keď je nabíjacia základňa zapnutá, na nabíjacej základni svieti LED dióda ZELENO.



 Nabíjaciu základňu umiestnite na ľahko prístupné miesto. Nabíjaciu základňu odporúčame umiestniť k stene a na tvrdý povrch, nie na koberec ani na behúne.  
- Nabíjaciu základňu nechávajte neustále zapnutú v sieti, ak nebude zapnutá, robotický vysávač nedokáže nájsť a nebude sa môcť automaticky nabíjať.

## Nabíjanie vysávača

- Robotický vysávač má nainštalovanú dobíjaciu batériu, ktorá musí byť pred použitím plne nabitá.
- Na konci vysávacieho režimu alebo keď vysávač pri vysávaní zistí, že batéria je vybitá, automaticky začne hľadať nabíjaciu základňu, aby sa mohol nabíť.

### Metóda 1:

- Vysávač nasadíte na nabíjaciu základňu tak, že nabíjacie konektory vysávača nasadíte na nabíjacie konektory na základni.

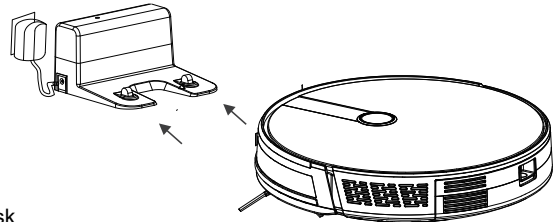

- ④ Z oboch strán odstráňte všetky predmety vo vzdialenosti 1 m a 2 m pred základňou.

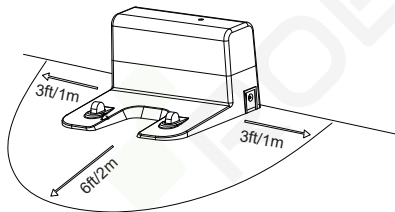



## Metóda 2:

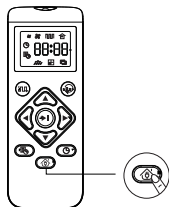

- Pre návrat vysávača do nabíjacej základne stlačte  na diaľkovom ovládači.



## Štart / Stop / Prebudenie



Pred použitím sa ubezpečte, že vysávač je v polohe "Zapnuté".

1. Stlačte tlačidlo  na robotickom vysávači alebo tlačidlá na diaľkovom ovládaní  /  a vysávač spustí automatické vysávanie.

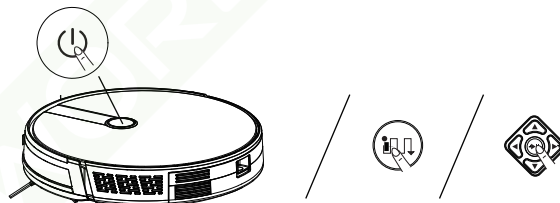

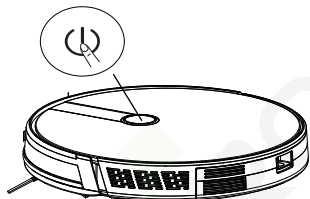

## Zapnúť a Vypnúť

**Zapnúť:** Tlačidlo  držte na vysávači, dokým sa nerozsvieti kontrolka a nezaznie „uvítací tón“.



**Vypnúť:** Tlačidlo  držte na robotickom vysávači, dokým kontrolka nezhasne.

2. Robotický vysávač vypnete stlačením tlačidla  na robotickom vysávači alebo na diaľkovom ovládaní .

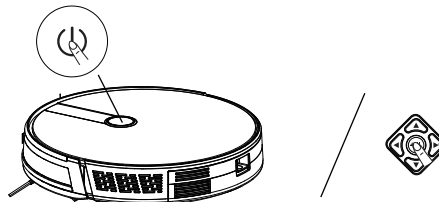

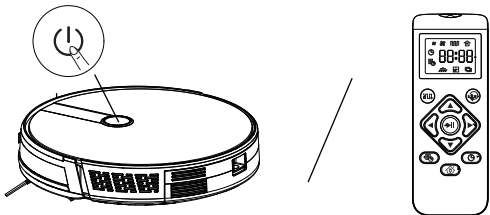

Ak sa vysávač nebude dlhší čas používať, hlavný vypínač prepnite do polohy Vypnuté. Ak chcete zachovať životnosť batérie, dobite ju aspoň raz za 6 mesiacov.

3. Z režimu spánku môže byť robot prebudený stlačením  tlačidla na robotickom vysávači alebo ľubovoľným tlačidlom na diaľkovom ovládaní.



Ak robotický vysávač do 10 minút nedostane žiadny povел, automaticky prejde do režimu spánku (všetky svetlá na vysávači sa vypnú).

### Režim automatického vysávania

- Robotický vysávač povysáva miestnosť automaticky a sám si určí najefektívnejší spôsob vysávania podľa prostredia. Ide o najčastejší režim vysávania.
- Stlačte tlačidlo  na robotickom vysávači alebo  na diaľkovom ovládaní a vysávač spustí automatické vysávanie.

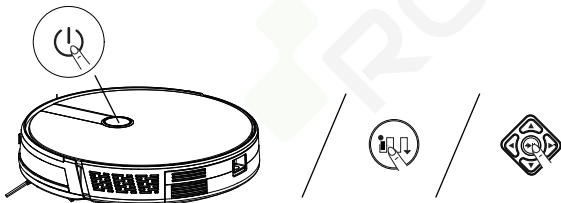

- na konci vysávacieho režimu, alebo keď vysávač pri vysávaní zistí, že batéria je vybitá, automaticky začne hľadať nabíjaciu základňu, aby sa mohol nabiť.
- v základnom nastavení sa vysávač v polohe "Zapnuté" prepne do režimu automatického vysávania.

- Opakovaným stlačením tlačidla  na diaľkovom ovládaní nastavíte úroveň sacieho výkonu.

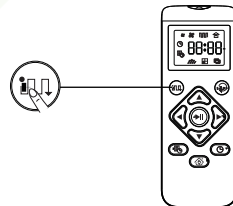

- Upravte sací výkon, aby ste zaistili čo najefektívnejšie vysávanie. To je ideálne na čistenie hrubších kobercov a ťažko zametateľných nečistôt, čo zníži celkový čas vysávania a zvýši hladinu hluku.



- Táto funkcia funguje iba v režimoch automatického vysávania.

## 2. Cílené vysávání (Spot)

- Robotický vysávač stráví viac času na vami vybranom, viac znečistenom mieste. Toto cílené vysávajúce je vhodné na viac znečistených miestach alebo na menšej ploche s lokálnym znečistením (napr. rozsypané smeti). Robot začne krúživým pohybom v smere špirály vysávať priestor s polomerom cca 5 ft.
- Opakovane stlačte tlačidlo  na diaľkovom ovládaní, dokým sa na displeji nezobrazí ikona režimu Spot.

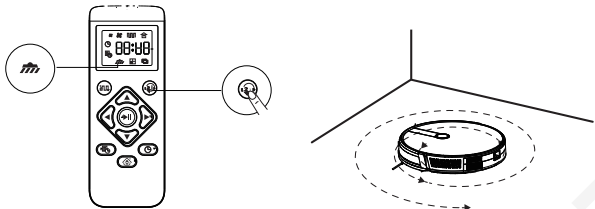

## 3. Vysávajúce rohov (Edge)

- Robotický vysávač zníži rýchlosť pohybu, ak deteguje stenu. V tomto režime bude robotický vysávač vysávať pozdĺž stien miestnosti alebo hrán nábytku a dôkladne vymetie rohy. Vysávač sa po dokončení vysávajúce vráti do nabíjacej základne.
- Opakovane stlačte tlačidlo  na diaľkovom ovládaní, ak sa na displeji nezobrazí ikona režimu Edge.

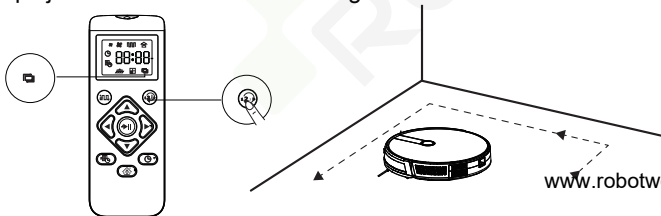

## 4. Režim jedna miestnosť (Single room)

- Tento režim vyberte iba v prípade, že treba povysávať jednu miestnosť. Ubezpečte sa, že vysávajúce je vymedzené v jednej miestnosti tak, že zavriete dvere. Robotický vysávač pred dokončením vysávajúce vysáva aj rohy miestnosti.
- Opakovane stlačte tlačidlo  na diaľkovom ovládaní, dokým sa na displeji nezobrazí ikona režimu Single room.

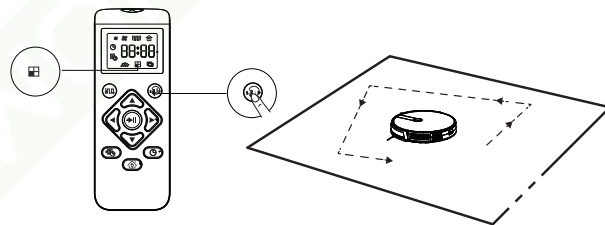

## 5. Ručné vysávajúce

- Pomocou smerových tlačidiel na diaľkovom ovládaní môžete nasmerovať vysávač na vysávajúce v konkrétnej oblasti.

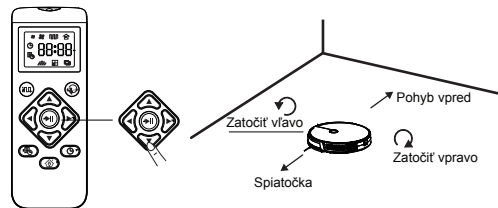

## Použitie vymedzovacej pásky - (VOLITEĽNÉ)

Pomocou vymedzovacej pásky môžete udržať vysávač od akejkoľvek oblasti, kam nechcete, aby sa vysávač dostal. Vysávač rozozná vymedzovaciu pásku a nevkróčí do zablokovanej oblasti.

1. Určite oblasť alebo predmet, ku ktorému nechcete, aby sa vysávač priblížil.
2. V prípade potreby použite nožnice na skrátenie dĺžky vymedzovacej pásky. Ubezpečte sa, že ustrihnete správnu dĺžku pásky.

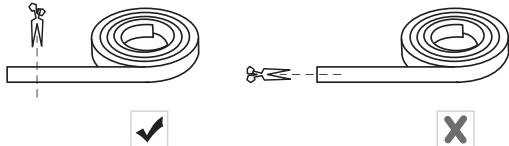

3. Vymedzovaciu pásku umiestnite na podlahu. Ubezpečte sa, že páska je umiestnená na podlahe alebo pod kobercom.

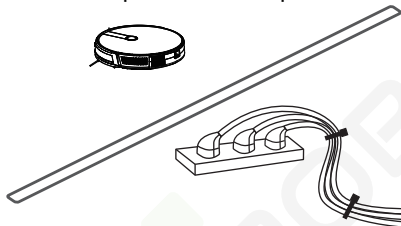

- Ak sa vymedzovacia páska odlepi, odstráňte ju a znova ju umiestnite na podlahu pomocou lepiacej pásky. Ak tak neurobite, vymedzovacia páska nebude správne fungovať.

- Ubezpečte sa, že vymedzovacia páska je umiestnená na tú podlahu, kde vysávač vysáva.

- Pri použití lepiacej pásky dávajte pozor, aby ste nepoškodili podlahu. Neodporúča sa používať na koberce.

- Udržujte vymedzovaciu pásku v dostatočnej vzdialenosti od predmetov, ktoré vydávajú nadmerné teplo.

www.robotworld.sk

## Nastavenie času a Časovač vysávania

### Nastavenie času



- Pred nastavením časovača vysávania sa ubezpečte, že máte správne nastavený miestny čas.

- Ubezpečte sa, že vysávač je v zapnutej polohe.

1. Na diaľkovom ovládaní stlačte . Na displeji bude blikať čas.
2. Stlačte pre nastavenie "hodín" a "minút".
3. Stlačte pre uloženie nastavenia.



1



2



3

### Nastavenia časovača vysávania

- Pomocou časovača vysávania môžete nastaviť odložený štart vysávania.
- Pre zrušenie nastavenia odloženého štartu vysávania stlačte a podržte na 3 sekundy.

1. Na diaľkovom ovládaní stlačte . Na displeji bude blikať čas.
2. Stlačte pre nastavenie "hodín" a "minút".
3. Stlačte pre uloženie nastavenia.



1



2



3

## Čistenie a údržba

Pre dosiahnutie optimálneho výkonu postupujte podľa nasledujúcich pokynov a vysávač pravidelne čistite a udržiavajte. Frekvencia čistenia/výmeny závisí od používania vysávača.

Odporúčané frekvencie čistenia / výmeny:

| Časti robota           | Frekvencia čistenia | Frekvencia výmeny   |
|------------------------|---------------------|---|
| Filtre                 | Jedenkrát za týždeň | Každých 2 mesiace   |
| Štetinová kefa         | Jedenkrát za týždeň | Každých 6 – 12 mesiacov   |
| Bočné kefy             | Jedenkrát za mesiac | Každých 3 – 6 mesiacov (alebo pri viditeľnom opotrebení)  |
| Gumená kefa na prach   | Jedenkrát za mesiac | Každých 3 – 6 mesiacov (alebo keď je pás silikónovej gumeny na prachovej kefe viditeľne opotrebovaný) |
| Senzory                | Jedenkrát za mesiac |   |
| Kontakty pre nabíjanie | Jedenkrát za mesiac |   |
| Stredové koliesko      | Jedenkrát za mesiac |   |

## Vyčistíte nádobu na prach a filtre

1. Stlačte tlačidlo na vybratie nádoby na prach na tele vysávača a vyberte nádobu na prach.

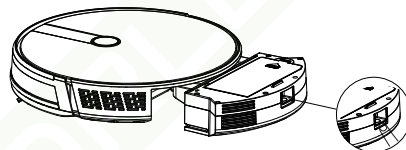

2. Otvorte a vysypte nádobu na prach.

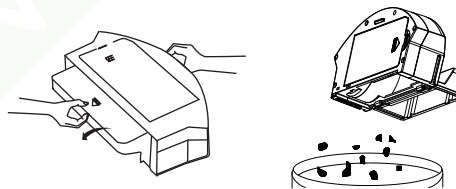

3. Vyberte penový filter a hlavný jemný filter.

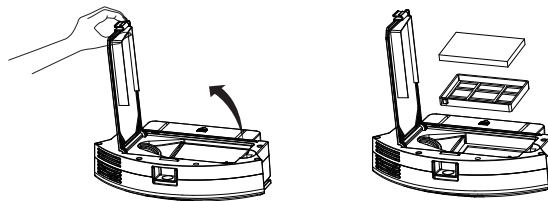

4. Nádobu na prachu a filtre vyčistíte pomocou vysávača alebo kefy na čistenie.

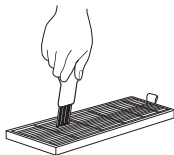

5. Pri čistení hlavného jemného filtra použite vodu.

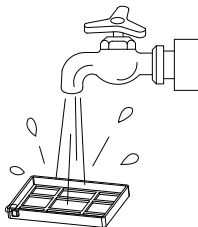

6. Nádobu na prach možno čistiť utierkou.

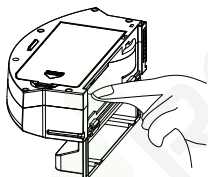

 Zabráňte vniknutiu vody do ventilátora pri čistení nádoby na prach.čistení nádoby na prach.

7. Vysušte nádobu na prach a zostavu filtrov a vysávač udržiavajte v suchu.



- Hlavný jemný filter sa odporúča čistiť vodou každých 15 – 30 dní po použití. Životnosť filtra je 3 mesiace.

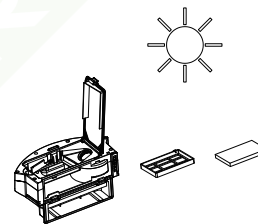

1. Pred inštaláciou filtrov sa ubezpečte, že filter a hlavný jemný filter sú suché.
2. Filter ani hlavný jemný filter nevystavujte slnku.

8. Postupne vložte všetky filtre späť do nádoby na prach.

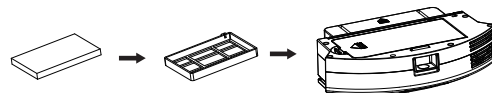

## Vyčistite štetinový kefu

- 1 Zatiahnite za uvoľňovacie západky a kryt kefy odomknite podľa obrázka.
- 2 Zdvihnite štetinový kefu a vyberte ju.
- 3 Vyčistite štetinový kefu dodanou kefkou na čistenie alebo vysávačom.
- 4 Znova namontujte štetinový kefu tak, že najprv zasuniete pevný vyčnievajúci koniec a potom ho zacvaknete na miesto.
- 5 Stlačte ochranný kryt, aby ste ho zaklapli na miesto.

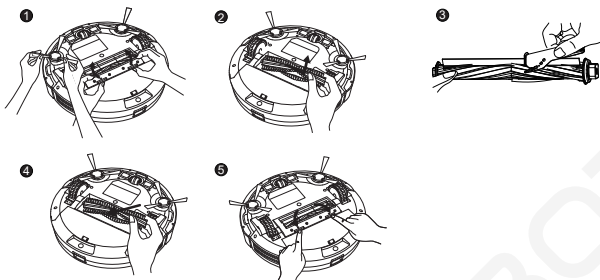

## Vyčistite bočné kefy

Cudzí látky, napr. vlasy, sa môžu ľahko zamotať do bočných kefiek a môžu sa na nich držať nečistoty. Nezabudnite ich pravidelne čistiť.

- 1 Vyberte bočné kefy.
- 2 Opatrne odvíjajte a vyberte vlasy a struny, ktoré sa zachytili medzi hlavnou jednotkou a bočným kefkami.
- 3 Použite handričku navlhčenú v teplej vode, aby ste odstránili prach z kefiek alebo ich jemne narovnali.

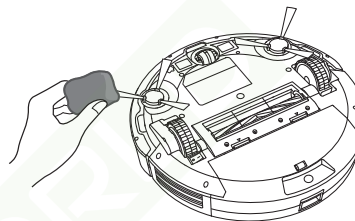

Bočné kefy používajte iba po úplnom oschnutí.

## Vymeňte bočné kefy

Bočné kefy sa môžu po dlhšom používaní ohnúť alebo poškodiť. Pri výmene postupujte podľa nižšie uvedených pokynov.

Vyťahnite staré bočné kefy a nasadte nové.

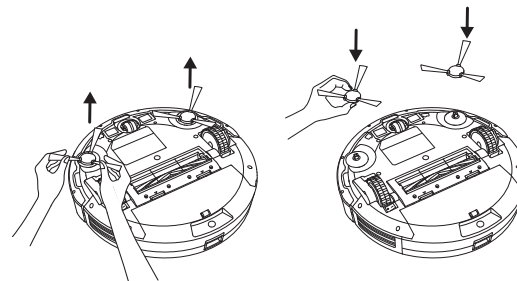

## Vyčistite senzory a kontakty na nabíjanie

Pre udržanie najlepšieho výkonu vysávača pravidelne čistite senzory proti pádu a kontakty na nabíjanie.

Senzory proti pádu a kontakty na nabíjanie čistite handričkou alebo čistiacou kefkou.



Na čistenie používajte suchú utierku, nepoužívajte vlhkú handru, aby nedošlo k poškodeniu spôsobenému vodou.

Vyčistite pojazdové kolesá a centrálnu koliesko.

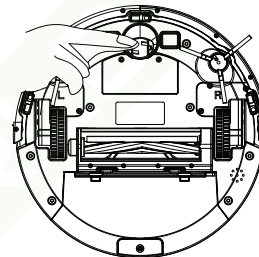

Vyčistite kontakty na nabíjanie.

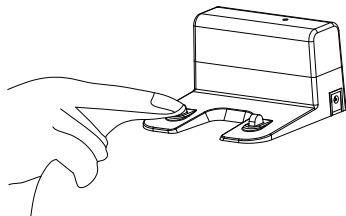

Vyčistite senzor proti pádu.

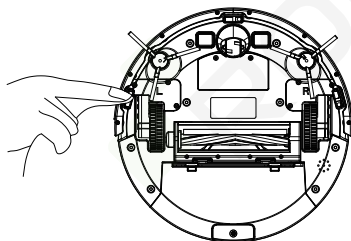



## Riešenie problémov

| Č. | Oznam   | Dôvod  | Riešenie  |
|----|---|--|---|
| 1  | Chyba kolies  | Vysávač vypnutý                              | Robotický vysávač položte na rovnú podlahu a znova stlačte tlačidlo vysávania.                      |
| 2  | Nádoba na prach nie je zasunutá                             | Nádoba na prach odstránená a nezasunutá      | Nasadzte nádobu na prach späť do vysávača a znova stlačte tlačidlo vysávania.                       |
| 3  | Zlyhanie batérie  | Abnormálne nabíjanie batérie                 | Kontaktujte naše servisné oddelenie pre testovanie batérie.   |
| 4  | Skontrolujte, či koleso nie je zaseknuté                    | Koleso sa zaseklo                            | Skontrolujte, či do kolesa nie sú zapletené cudzie predmety a vyčistite koleso od týchto predmetov. |
| 5  | Skontrolujte, či nedošlo k zaseknutiu predného nárazníka    | Predný nárazník uviazol                      | Skontrolujte, či sa predný nárazník môže normálne odraziť.  |
| 6  | Batéria je vybitá, prosím nabite vysávač                    | Výdrž batérie menej ako 20 %                 | Vysávač sa automaticky prepne do režimu nabíjania.  |
| 7  | Skontrolujte, či bočná kefa nie je zamotaná alebo zaseknutá | Abnormálne kefovanie hrán                    | Skontrolujte, či sa na bočnú kefu nenavinul drôt, prípadne ju vyčistite.                            |
| 8  | Vysávač premiestnite do voľného priestoru.                  | Problémy s vysávačom sa nepodarilo vyriešiť. | Robotický vysávač presuňte do voľného priestoru a znova stlačte tlačidlo vysávania.                 |

## Technické parametre

| Klasifikácia       | Údaj                     | Parametre                                      |
|--------------------|--------------------------|--|
| Konštrukčná trieda | Priemer                  | 330 mm/1,08 ft                                 |
|                    | Výška                    | 76 mm/0,25 ft                                  |
|                    | Čistá hmotnosť           | 3,0 kg/6,61 libier                             |
| Batérie            | Napätie                  | 14,4 v   |
|                    | Batérie                  | Nabíjacia lítiová batéria s kapacitou 2500 mAh |
| Parameter          | Kapacita nádoby na prach | 600 ml   |
|                    | Typ nabíjania            | Automatické nabíjanie / Ručné nabíjanie        |
|                    | Vysávacie režimy         | Auto/ Single / Edge / Spot                     |
|                    | Primárna doba nabíjania  | Cca 5 hodín                                    |
|                    | Prevádzková doba         | Cca 100 min                                    |
| Prevádzkové        | Menovitý výkon (W)       | 28 W   |
|                    | napätie vysávača (v)     | 14,4 v   |

\*Z dôvodu neustáleho zlepšovania výrobku tieto informácie podliehajú zmenám a nariadením spoločnosti si vyhradzuje právo na aktualizáciu týchto informácií.

[www.robotworld.sk](http://www.robotworld.sk)

## RIEŠENIE PROBLÉMOV

Najprv si prečítajte "FAQ - často kladené otázky" na adrese: [www.evolveo.com/sk/robotrex-h9](http://www.evolveo.com/sk/robotrex-h9), alebo kontaktujte technickú podporu EVOLVEO.

## TECHNICKÁ PODPORA

[www.evolveo.com/sk/podpora](http://www.evolveo.com/sk/podpora)

### Záruka NEPLATÍ pri:

- používaní zariadenia na iné účely, než na ktoré je navrhnuté,
- nedodržaní "Dôležitých bezpečnostných pokynov" uvedených v užívateľskej príručke,
- elektrickom alebo mechanickom poškodení spôsobenom nesprávnym použitím,
- poškodení spôsobenom prírodnými živlami, ako sú oheň, voda, statická elektrina, prepätie atď.,
- nečitateľnom sériovom čísle,
- kapacita batérie klesá po 6 mesiacoch používania (6 mesiacov záruka na výdrž batérie).



### Likvidácia

Symbol preškrtnutého kontajnera na výrobku, v priloženej dokumentácii alebo na obale znamená, že v štátoch Európskej únie sa všetky elektrické a elektronické zariadenia, batérie a akumulátory po skončení životnosti musia likvidovať oddelene v rámci triedeného odpadu. Nevyhadzujte tieto výrobky do netriedeného komunálneho odpadu.

## ⓘ CE VYHLÁSENIE O ZHODE

Týmto spoločnosť ABACUS Electric, s.r.o. vyhlasuje, že výrobok EVOLVEO RoboTrex H9 spĺňa požiadavky noriem a predpisov, ktoré sú relevantné pre daný typ zariadenia.

Plné znenie Vyhlásenia o zhode nájdete na <ftp://ftp.evolveo.com/ce>

Copyright © Abacus Electric, s.r.o.

[www.evolveo.com](http://www.evolveo.com)

[www.facebook.com/EvolveoCZ](https://www.facebook.com/EvolveoCZ)

Všetky práva vyhradené.

Konstrukcia a technická špecifikácia výrobku sa môžu meniť bez predošlého upozornenia.

[www.robotworld.sk](http://www.robotworld.sk)