

## Používateľský manuál pre robotický vysávač Concept VR2000

SK



**VR2000**

## POĎAKOVANIE

Ďakujeme vám, že ste sa rozhodli kúpiť si výrobok značky Concept a prajeme vám, aby ste boli s naším výrobkom spokojní po celý čas jeho používania.

Pred prvým použitím si prosím pozorne preštudujte celý návod na obsluhu a dobre ho odložte. Zabezpečte, aby všetci, ktorí budú tento výrobok používať, boli oboznámení s týmto návodom.

Technické parametre	
Napätie	220–240 V ~ 50/60 Hz
Príkon	20 W
Hlučnosť	<60 dB

## DÔLEŽITÉ

Pred pripojením do elektrickej siete vizuálne skontrolujte, či je jednotka neporušená a či počas prepravy nedošlo k žiadnemu poškodeniu.

## DÔLEŽITÉ BEZPEČNOSTNÉ UPOZORNENIA

- Nepoužívajte spotrebič inak, než je uvedené v tomto návode.
- Pred prvým použitím odstráňte zo spotrebiča všetky obaly a marketingové materiály.
- Pred použitím odstráňte z podlahy všetky veci, ktoré by mohli narušiť účinné a bezproblémové vysávanie (káble, papiere, oblečenie, obrusy a záclony dotýkajúce sa podlahy)
- Ak sa v čistiacom priestore nachádzajú schody, magnetický pásik (virtuálnu stenu) umiestnite v minimálnej vzdialenosti 15 cm od okraja horného schodu. Táto vzdialenosť by mala zaistiť najvyššiu ochranu pred prípadným pádom zo schodov.
- Používajte iba originálne príslušenstvo a náhradné diely, určené pre tento model
- Nesadajte si na vysávač, ani naň nepokladajte predmety
- Spotrebič by sa mal používať iba v domácnosti pri teplote od 0 °C do 40 °C.
- Pred použitím sa ubezpečte, že prachový zásobník a mopovacia tkanina sú správne nasadené.
- Do blízkosti hlavnej kefy nekladajte vlasy, oblečenie, prsty ani iné časti tela. Hlavnú kefu a saciu časť vysávača udržiajte v čistote, odstraňujte vlasy a prach, ktoré môžu znížiť sacie vlastnosti vysávača a kvalitu vysávania.
- Prístroj nepoužívajte na mokrej ani vlhkej podlahe.
- Nevysávajte tekutiny, horiace cigarety, črepy a ostré predmety, zápalky a iné horľavé látky, väčšie kusy papiera, plastové vrecúška ani iné predmety, ktoré by mohli poškodiť vysávač.
- Pri vysávaní nedovoľte vysávaču prejsť cez voľne položené káble.
- Pri údržbe a čistení spotrebiča prepnite vypínač do pozície vypnuté.

- Priame slnečné svetlo môže spôsobiť zníženie citlivosti infračervených snímačov vysávača, zabráňte prosím priamemu slnečnému svitu.
- Čierny nábytok nemusí byť správne detegovaný z dôvodu fyzikálnych zákonitostí infračervených snímačov. Preto môže dôjsť k miernym nárazom, ktoré stlmí predný nárazník.
- Koberiec treba pri vytieraní zaistiť tak, aby naň robot pri vysávaní nezašiel. Ak je na vysávači inštalovaná mopovacia tkanina so zásobníkom na vodu, mohlo by dôjsť k prerušeniu vysávania, prípadne nežiaducemu premočeniu koberca.
- Spotrebič nepokladajte na miesta, z ktorých by mohol ľahko spadnúť na zem (stôl, stolička)
- Pred nabíjaním spotrebiča sa ubezpečte, že je správne zapojená nabíjacia stanica
- Pri extrémnych teplotných podmienkach a nevhodnom používaní môže dôjsť k úniku tekutiny z batérie. Ak sa tekutina dostane na pokožku, ihneď ju zmyte tečúcou vodou. V prípade zasiahnutia očí ich okamžite aspoň 10 minút vyplachujte tečúcou vodou. Vyhľadajte lekársku pomoc.
- Keď budete chcieť výrobok zlikvidovať, najprv odpojte batériu od spotrebiča.
- Ak spotrebič prepravujete alebo ho nebudete používať dlhý čas, vypínač prepnite do pozície vypnuté. Predĺžite tak životnosť batérie.
- Overte, či pripájané napätie zodpovedá hodnotám na typovom štítku prístroja. Spotrebič nezapájajte do rozbočovacích zásuviek a predlžovacích prívodov.
- Pri odpájaní prístroja zo zásuvky elektrického napätia nikdy neťahajte za prívodný kábel, ale uchopte zástrčku a ťahom prístroj odpojte.
- Nedovoľte, aby sa prístroj používal ako hračka.
- Na čistenie prístroja nepoužívajte hrubé ani agresívne chemické látky.
- Spotrebič sa odporúča len na použitie v domácnosti, nie je určený na komerčné použitie.
- Prívodný kábel ani zástrčku neponárajte do vody ani do inej kvapaliny.
- Spotrebič neopravujte sami. Obráťte sa na autorizovaný servis a predchádzajte zraneniam pri neodbornej manipulácii.
- Tento spotrebič môžu používať deti od 8 rokov veku a osoby so zníženými fyzickými či mentálnymi schopnosťami alebo nedostatkom skúsenosti a znalostí, ak majú nad sebou dozor alebo boli poučené o používaní spotrebiča bezpečným spôsobom a rozumejú prípadnému nebezpečenstvu. Domáce čistenie a údržbu nesmú robiť deti, ak nedosiahli 8 rokov a nemajú nad sebou dozor. Deti do 8 rokov veku sa nesmú zdržiavať v dosahu spotrebiča ani jeho prívodu. Deti sa so spotrebičom nesmú hrať.
- Deťom do 3 rokov sa musí zabrániť v prístupe k spotrebiču, ak nie sú trvale pod dozorom.
- Výrobca a dovozca do Európskej únie nezodpovedá za škody spôsobené používaním prístroja, napr. za poranenia, oparenia, požiare, zranenia, znehodnotenie ďalších vecí a pod.

**Ak nedodržíte pokyny výrobcu, prípadná oprava nemôže byť uznaná ako záručná.**

**Pozorne skontrolujte, že ste vybalili všetko dodávané príslušenstvo, odporúčame vám nechať si počas záručnej lehoty originálnu papierovú škatuľu, užívateľský manuál a baliaci materiál.**

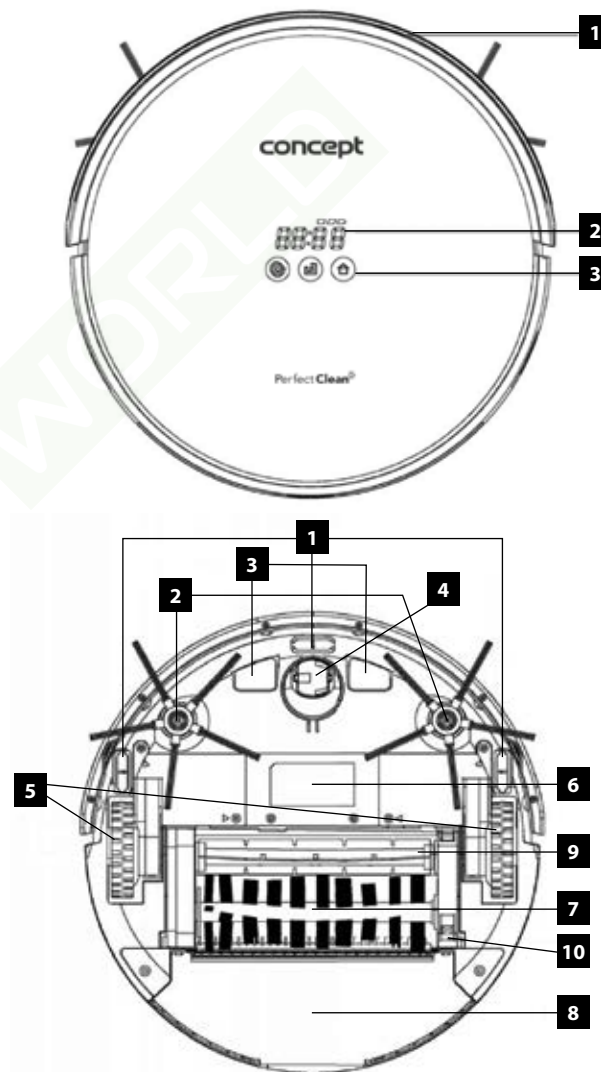

## POPIS VÝROBKU

### VRCHNÁ STRANA

1. Nárazník
2. Displej
3. Dotykové tlačidlá

### SPODNÁ STRANA

1. Senzory proti pádu
2. Bočné kefy
3. Konektory na nabíjanie
4. Stredové koliesko
5. Ľavé a pravé pohyblivé koleso
6. Kryt batérie
7. Štetinová kefa
8. Nádobka na prach/vodu
9. Gumená kefa na prach
10. Otváranie krytu kief

## BOČNÁ STRANA

1. Tlačidlo na vybratie nádoby
2. Nádoba na prach/vodu
3. Tlačidlo ON/OFF
4. Napájací konektor

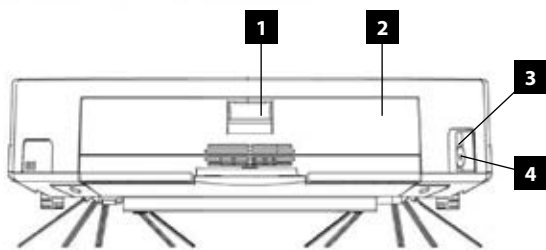

## NÁDOBA NA PRACH

1. Nádoba na vodu
2. Sací vstupný
3. Sací motor

**Upozornenie:** nikdy neumývajte nádobu na prach vodou, obsahuje motor vnútri nádoby.

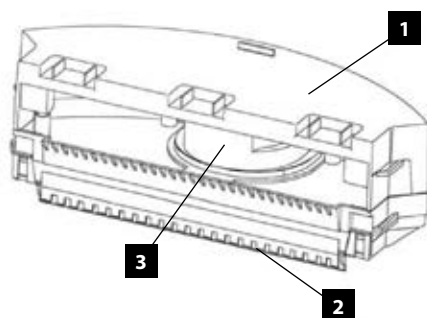

## Magnetický pásik

Na miestach, kde nechcete povoliť vjazd vysávača, položte magnetický pásik.

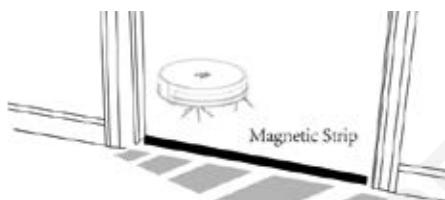

## Dialkový ovládač

1. Zapnutie/vypnutie vysávača
2. Automatický režim
3. OK – potvrdenie volby
4. Obvodový režim
5. Nastavenie času
6. Vypnutie/zapnutie zvuku
7. Režim nabíjania – vysávač vyhľadá nabíjaciu stanicu
8. Smerové tlačidlá
9. FULL GO režim
10. Kruhový režim
11. Plánovanie

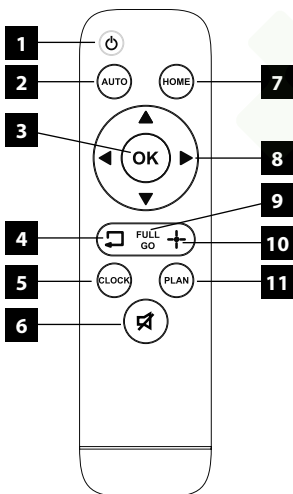

## PRED PRVÝM POUŽITÍM

1. Vložte batérie do diaľkového ovládania.
2. Nasadte čistiace kefy, podľa označenia R a L.
3. Nabíjaciu stanicu pripojte do elektrickej zásuvky pomocou napájacieho adaptéra. Pred prednú stranu sa do 2 metrov nesmie umiestniť žiadny objekt, po bokoch do 1 metra. Pri napojení do elektrickej siete musí kontrolka nabíjania svietiť. Nabíjaciu stanicu odporúčame zafixovať k podlahe, napr. obojstrannou lepiacou páskou. Napájací kábel umiestnite tak, aby sa doň vysávač nezamotal.

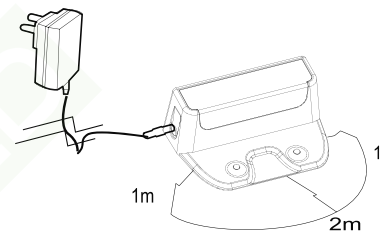

4. Vysávač umiestnite do nabíjacej stanice.
5. Batéria vysávača sa začne automaticky nabíjať. Pri prvom nabíjaní nechajte batériu nabíjať viac než 6 hodín. Pri nabíjaní na displeji bliká nabíjací status, po dobíí prestane blikáť. Ak sa batéria blíži k bodu vybitia, vysávač začne automaticky vyhľadávať nabíjaciu stanicu.



Nabíjací status



Nabitie batérie



Takmer úplné vybitie batérie

6. Pred spustením vysávača odstráňte z podlahy všetky predmety, ktoré môžu brániť práci vysávača (káble, stoličky, malé predmety, nevhodne umiestnený koberec a pod.).

**Režim vysávania** – vypínacie/zapínacie tlačidlo je v polohe zapnuté, panel displeja je zapnutý.

**Pohotovostný režim** – vypínacie/zapínacie tlačidlo je v polohe zapnuté, panel displeja je zapnutý, robot nepracuje. Pre aktiváciu stlačte ktorýkoľvek čistiaci režim.

**Režim spánku** – vypínacie/zapínacie tlačidlo je v polohe zapnuté, panel displeja je zapnutý. Do tohto režimu vysávač prechádza samovoľne po 45 sekundách nečinnosti.

## NASTAVENIE ČASU

Ubezpečte sa, že vysávač je zapnutý a nenabíja sa.

Pre nastavenie času stlačte tlačidlo **LOCK** na diaľkovom ovládači. Najprv začnú blikáť prvé dve číslice pre nastavenie hodín. Nastavenie hodnôt urobíte tlačidlami **▲ ▼**. Čas hodín potvrdíte tlačidlom **OK**. Potom začne blikáť pravá časť displeja pre nastavenie minút, v nastavení postupujte rovnakým spôsobom ako pri nastavení hodín.

## PLÁNOVANIE VYSÁVANIA

Pre nastavenie vysávania stlačte tlačidlo **PLAN** na diaľkovom ovládači. Najprv začnú blikať prvé dve číslice pre nastavenie hodín. Nastavenie hodnôt urobíte tlačidlami **▲ ▼**. Čas hodín potvrdíte tlačidlom **OK**. Potom začne blikať pravá časť displeja pre nastavenie minút, v nastavení postupujte rovnakým spôsobom ako pri nastavení hodín.

Vysávač bude vysávať každý deň v čase, ktorý ste nastavili.

Pre zrušenie naplánovaného čistenia nastavte čas naplánovaného vysávania na 00:00.

## VYTIERANIE PODLAHY

Ak máte nasadenú nádobu na vodu, vysávač automaticky prejde do režimu vytierania podlahy. Voda samovoľne prechádza cez mopovaciu tkaninu. Nádobu na vodu možno umyť. Vodu vždy vylievajte až po vybratí zásobníka na vodu z tela vysávača.

Otvorte tesniaci uzáver a naplňte ho vodou, po naplnení uzáver zavrite.

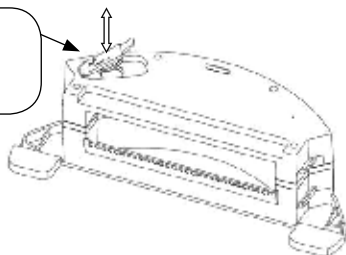

## NÁDOBA NA VODU

1. Gumový uzáver
2. Nádobu na vodu
3. Nádobu na prach

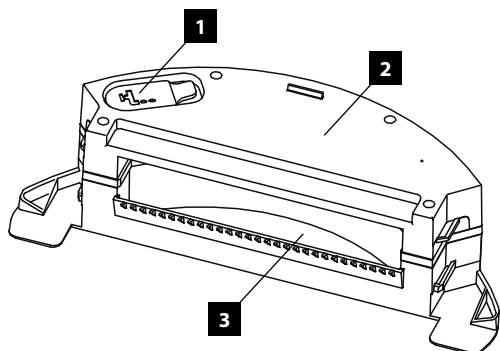

## SPODNÁ STRANA NÁDOBY NA VODU

1. Mopovacia tkanina
2. Suchý zips
3. Otvory na vodu

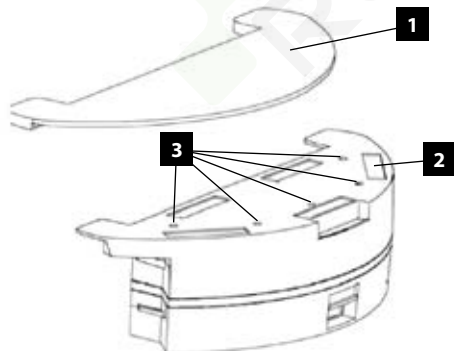

## REŽIMY ČISTENIA

### Automatický režim

Concept VR2000 využíva pokročilú navigáciu, ktorá vypočíta najlepšiu cestu na účinné čistenie. Stlačením tlačidla **PLAN** na tele vysávača alebo voľbou **AUTO** na diaľkovom ovládači aktivujete tento režim.

### Obvodový režim

Stlačením tlačidla **OBVODOVÝ** na diaľkovom ovládači aktivujete tento režim. Vysávač bude vysávať pozdĺž stien, kde sa často usadzuje najviac prachu. Ak chcete prerušiť tento režim, stlačte tlačidlo akéhokoľvek iného režimu.

### Kruhový režim

Vysávač umiestnite na miesto, kde chcete urobiť ciele čistenie (plocha cca 1 m<sup>2</sup>). Stlačením tlačidla **KRUHOVÝ** na tele vysávača alebo voľbou **KRUHOVÝ** na diaľkovom ovládači aktivujete tento režim. Ak chcete prerušiť tento režim, stlačte tlačidlo akéhokoľvek iného režimu.

### FULL GO režim

Tento režim aktivujete tlačidlom **FULL GO** na diaľkovom ovládači. Vysávač začne automaticky vysávať, ak je plne nabitý v nabíjacej stanici.

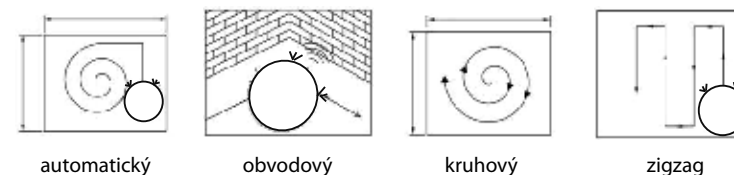

## ČISTENIE A ÚDRŽBA

### Batéria

- Pred prvým použitím nechajte batériu nabíjať viac než 6 hodín.
- V prípade detegovania nízkej kapacity batérie počas čistenia vysávač automaticky vyhľadá nabíjajúcu stanicu a začne sa nabíjať.
- Ak budete robotický vysávač prepravovať alebo ho nebudete dlhší čas používať, vypnite ho pomocou hlavného vypínača.
- Ak robotický vysávač nebudete používať dlhšie než 3 mesiace, nechajte ho 12 hodín nabiť, potom ho vypnite hlavným vypínačom a umiestnite na suché a chladné miesto.
- Na nabíjanie odporúčame využiť nabíjajúcu stanicu.
- Ak vysávač nebudete používať dlhší čas, vyberte batériu z diaľkového ovládania.
- Vysávač je vybavený špeciálnou ochranou, ktorá po nabití prestane dodávať energiu a zabráni prebitiu batérie. Takto je zaistená jej dlhodobá životnosť a zároveň je vysávač pripravený na ďalšie vysávanie.

## Bočné kefy

Stav bočných kefí môžete jednoducho kontrolovať a prípadné nečistoty odstrániť.

- Vysávač otočte spodnou stranou nahor.
- Skrutkovačom odstráňte skrutky.
- Nožnicami odstráňte vlasy a iné nečistoty.

Štetiny bočných kefí sa počas prepravy alebo pri použití v nevhodných podmienkach môžu poškodiť (rozstrapkať). Po vložení štetín do horúcej vody sa narovnajú do pôvodného stavu.

V prípade poškodenia bočných kefí ich možno vymeniť za nové. Bočné kefy môže vymeniť iba autorizovaný servis.

- Vysávač otočte spodnou stranou nahor.
- Skrutkovačom odstráňte skrutky.
- Poškodenú kefu nahraďte novou.
- Skrutkovačom odstráňte skrutku.

**Varovanie:** Venujte pozornosť umiestneniu kefy na správnu stranu vysávača.

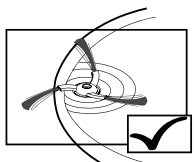

v poriadku

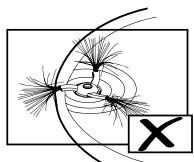

obnoviteľný

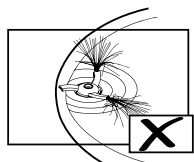

nutná výmena

## Hlavná kefa

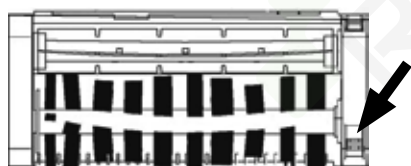
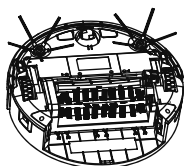

Pre vybratie kefy z krytu zatlačte na páčku na uvoľnenie krytu kefy. Potom očistite kefu od vlasov a ďalších nečistôt.

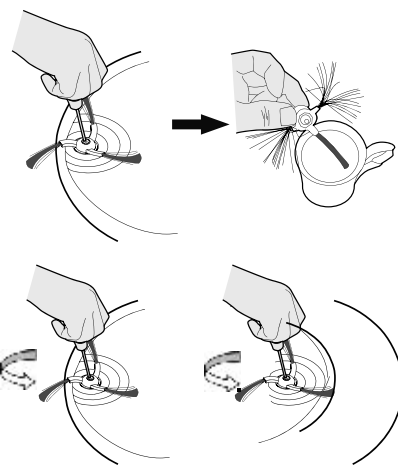

## Nádoba na prach a látkový filter

Z dôvodu predĺženia životnosti vysávača robte čistite nádobu na prach a látkový filter po každom použití. Zaplnenosť nádoby na prach výrazne ovplyvňuje sací výkon vysávača a kvalitu vysávania.

Uvoľnite kryt prachového filtra (obr. 1) a vyčistite priestor okolo filtra a filter.

Vyčistite nádobu na prach a smeti vysypte do odpadkového koša.

Vyberte filter (obr. 2) a vyčistite ho (umyte a usušte pred ďalším použitím).

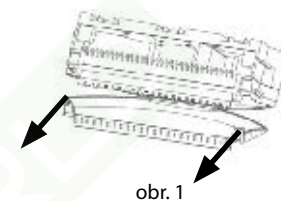

obr. 1

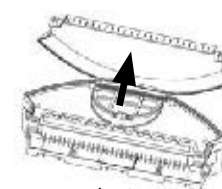

obr. 2

### Varovanie

Nádoba na prach, v ktorej je umiestnený sací motor, **SA NESMIE** umývať vodou. Voda by mohla poškodiť sací motor. Nádobu na vodu možno umývať vodou.

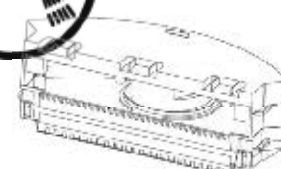
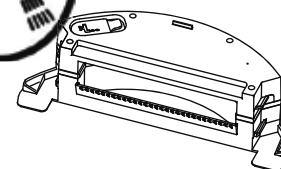

## Senzory a kontakty na nabíjanie vysávača

Senzory a kontakty na nabíjanie pre zaistenie správnej funkcie čistite raz týždenne.

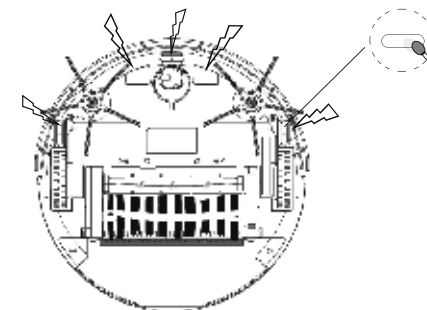

**Pozor!**

Pred čistením spotrebiča vyťahnite prívodný kábel z elektrickej zásuvky!

Povrch spotrebiča čistite iba vlhkou handričkou, nikdy čistiacimi prípravkami ani tvrdými predmetmi, aby ste nepoškodili povrch spotrebiča!

Čistite a kontrolujte vstupné a výstupné mriežky spotrebiča, aby sa zaistila dobrá funkcia spotrebiča a zabránilo sa jeho prehrievaniu.

Usadený prach v spotrebiči možno vyfúkať alebo vysať vysávačom.

**Prístroj nikdy nečistite pod tečúcou vodou, neoplachujte ani neponárajte do vody!**

**UPOZORNENIE pred čistením:** Nepoužívajte benzín, benzén, riedidlo, agresívne čistiace prípravky a i., mohli by dôjsť k poškodeniu spotrebiča. Nikdy nepoužívajte alkohol ani rozpúšťadlá.

**RIEŠENIE PROBLÉMOV**



Problémy spojené s funkciou spotrebiča, ktoré sa niekedy môžu zdať závažné, idú často ľahko vyriešiť. S niektorými problémami si môžete poradiť sami s pomocou nasledovného sprievodcu po problémoch. Akúkoľvek ďalšiu údržbu treba zveriť autorizovanému servisnému stredisku.

Kód chyby	Príčina	Riešenie
Er 01	Porucha / uviaznutie pravej bočnej kefy	Vyčistite pravú bočnú kefu
Er 02	Porucha / uviaznutie ľavej bočnej kefy	Vyčistite ľavú bočnú kefu
Er 03	Porucha / uviaznutie hlavnej kefy	Vyčistite hlavnú kefu.
Er 04	Porucha ľavého kolesa	Vyčistite ľavé koleso
Er 05	Porucha pravého kolesa	Vyčistite pravé koleso
Er 06	Porucha sacieho motora	Vyprázdnite a vyčistite nádobu na prach.
Er 07	Porucha senzorov	Vyčistite senzory
Er 08	Kolesá sú vo vzduchu	Robot položte na rovný podklad

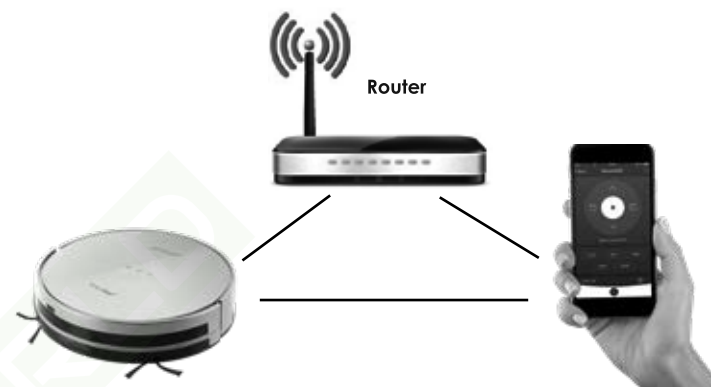
**Poznámka:** Ak žiadne z odporúčaných riešení nepomôže, vyskúšajte nasledovné: Vypnite a znova zapnite hlavný vypínač na robotickom vysávači.

**OVLÁDANIE POMOCOU APLIKÁCIE**

**Odporúčaná vzdialenosť: menej než 4 metre**

Skôr než bude možné zariadenie ovládať pomocou aplikácie, treba stlačiť tlačidlo AUTO  aspoň na 3 sekundy, dokým sa nezozve pípnutie a na displeji sa nezobrazí . Potom je robotický vysávač pripravený na párovanie s vaším mobilným telefónom (ikona WiFi bliká ).

**Stiahnutie a inštalácia aplikácie Concept Home**

1. Vyhľadajte aplikáciu Concept Home na Google Play alebo App Store a stiahnite si ju do mobilného telefónu (obr. 1).
2. Otvorte si aplikáciu Concept Home (obr. 2).
3. Zaregistrujte sa pomocou vášho telefónneho čísla alebo e-mailu (obr. 3).
4. Zadajte verifikačný kód, ktorý dostanete v SMS (obr. 4).
5. Pri prihlásení do aplikácie zadajte telefónne číslo a vaše heslo (obr. 5).
6. Po úspešnej registrácii/prihlásení do aplikácie vyberte v pravom hornom rohu ikonu + alebo Add Device (obr. 6) a zo zoznamu vyberte položku Robot Vacuum (obr. 7).
7. Ubezpečte sa, že na vysávači stále bliká ikona Wifi a potvrďte (obr. 8).
8. Vyberte domácu sieť Wifi, zadajte heslo pre Wifi (obr. 9) a potvrďte, následne dôjde k vyhľadaniu a automatickému spojeniu vysávača s Wifi sieťou (obr. 10, 11).
9. Ak chcete, premenujte názov zariadenia, napr. Robotický vysávač (obr. 12,13).





obr. 1



obr. 2

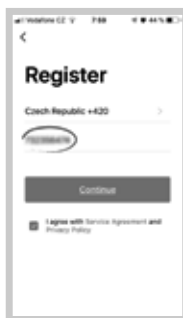

obr. 3



obr. 4

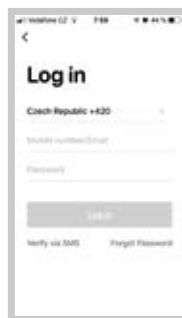

obr. 5



obr. 6

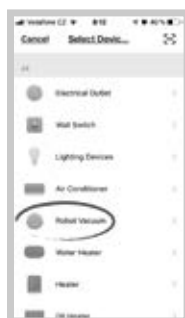

obr. 7



obr. 8



obr. 9



obr. 10



obr. 11



obr. 12

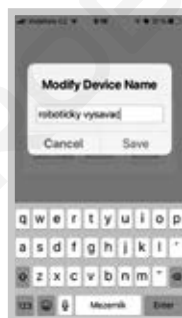

obr. 13

## Režimy aplikácie

Môžete vybrať medzi čistiacimi režimami AUTO (Automatický/ZIGZAG), SPOT (Kruhový), Rohový (EDGE), 30 Min (čistenie miestnosti 30 minút), DOCK (vyhľadanie nabíjacej stanice (obr. 14)). Vybraný režim bude znázornený sivou farbou políčka (obr. 15).

## Plánovanie

Vyberte možnosť Schedule (obr. 16), zvolte požadovaný deň, čas. Na výber máte z dvoch režimov plánovania: DOCK – čas, keď sa vysávač ide nabíjať, AUTO – čas, keď vysávač začne vysávať. (obr. 17, 18).



obr. 14

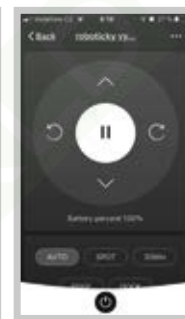

obr. 15



obr. 16



obr. 17



obr. 18

## Pohotovostný režim

Ak sa vysávač prepne do pohotovostného režimu, obrazovka stmavne (obr. 19). Podržte ikonu ON/OFF (obr. 20).

## Zdieľanie medzi členmi domácnosti

Zariadenie môže ovládať iba jedno užívateľské ID. Ak chcete pridať ďalšieho užívateľa, kliknite na symbol (obr. 20) a vyberte Share devices (obr. 21-22). Zadajte telefónne číslo/e-mail ďalšieho užívateľa a kliknite na Confirm (obr. 23).

Pozn.: Ďalší užívateľ musí byť pred povolením zdieľania zaregistrovaný.



obr. 19



obr. 20

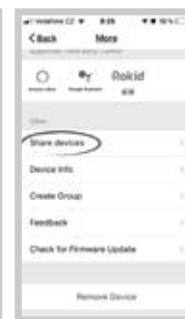

obr. 21





obr. 22



obr. 23



## Zmena WiFi

Pre zmenu pôvodnej WiFi siete na novú stlačte tlačidlo AUTO  aspoň na 3 sekundy, dokým sa nezozve pípnutie a na displeji sa nezobrazí . (Ikona Wifi bliká). Potom zmeňte Wifi sieť.

## HLASOVÝ ASISTENT ALEXA A GOOGLE HOME

### Hlasový asistent Alexa a Google Home

1. Kliknite na ikonu Me a vyberte možnosť More services (obr. 24).
2. V ponuke vyberte požadovaného asistenta (obr. 25).
3. Postupujte podľa podrobných inštrukcií.

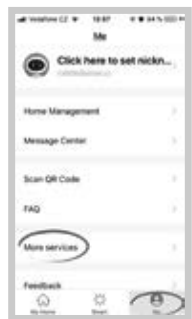

obr. 24



obr. 25

## SERVIS

Údržbu rozsiahlejšieho charakteru alebo opravu, ktorá si vyžaduje zásah do vnútorných častí výrobku, musí urobiť odborný servis.

## OCHRANA ŽIVOTNÉHO PROSTREDIA

- Preferujte recykláciu obalových materiálov a starých prístrojov.
- Škatuľu od prístroja môžete dať do zberu triedeného odpadu.
- Plastové vrecúška z polyetylénu (PE) odovzdajte ako zberný odpad na recykláciu.

### Recyklácia spotrebiča na konci jeho životnosti:



Symbol na výrobku alebo jeho obale udáva, že tento výrobok nepatrí do domáceho odpadu. Treba ho odovzdať na zberné miesto na recykláciu elektrických a elektronických zariadení. Zaistením správnej likvidácie tohto výrobku zabránite negatívnym dôsledkom na životné prostredie a ľudské zdravie. Podrobnejšie informácie o recyklácii tohto výrobku zistíte na príslušnom miestnom úrade, u služby na likvidáciu domového odpadu alebo v obchode, kde ste výrobok kúpili.



Tento výrobok spĺňa všetky základné požiadavky smerníc EÚ, ktoré sa naň vzťahujú.

Zmeny v texte, vzhľade a technických špecifikáciách môžu nastať bez predošlého upozornenia a na tieto zmeny si vyhradujeme právo.