



Roborock robotický vysávač Q Revo
Roborock robotický vysavač Q Revo
Roborock robotporszívó Q Revo

Používateľský manuál

Uživatelský manuál

Felhasználói kézikönyv

Zariadenie obsahuje používateľské rozhranie v anglickom jazyku.

Zařízení obsahuje uživatelské rozhraní v anglickém jazyce.

Az eszköz angol nyelvű felhasználói felületet tartalmaz.

Výrobca / Výrobce / Gyártó

Beijing Roborock Technology Co., Ltd. Floor 6, Suite 6016-6018, Building C, Kangjian Baosheng Plaza, No. 8 Heiquan Road,
Haidian District, Beijing, P.R.China

Vyrobené v Číne / Vyrobeno v Číne. / A termék Kínában készült

Dovozca pre SR / Dovožce pro ČR:

WESTech, spol. s r.o., Stará Vajnorská 17,
831 04 Bratislava, Telefon: +421 2 4445 4090
<https://online.westech.sk/>

OBSAH

BEZPEČNOSTNÍ INFORMACE	7
Omezení.....	7
Baterie a nabíjení.....	7
PŘEHLED SPOTŘEBIČE	7
Robot (Pohled shora)	7
Robot (Pohled zdola).....	7
Robot (Otevřený horní kryt)	7
Držák mopové utěrky.....	8
Mopová utěrka	8
Nádoba na prach	8
Dokovací základna	8
Napájecí kabel	8
Jednorázová sáček na prach.....	8
Základna s automatickým vyprazdňováním.....	8
Uložení napájecího kabelu	8
INSTALACE	8
Důležité informace.....	8
Montáž	8
Umístění dokovací základny.....	8
Zapnutí napájení a nabití robota.....	9
PŘIHOJENÍ K APLIKACI	9
POKyny PRO POUŽITÍ	9
Naplnění zásobníku na vodu	9
Spuštění čištění	9
Bodové čištění	10
Pozastavení.....	10
Režim spánku.....	10
Režim „Nerušit“ (DND).....	10
Mytí mopové utěrky.....	10
Vyprazdňování.....	10
Sušení	10
Nabíjení.....	10
Resetování systému	10
Obnovení výrobních nastavení.....	10
Chyba robota	10
Chyba základny	10
BĚŽNÁ ÚDRŽBA	11
Hlavní kartáček	11
Boční kartáček	11
Všesměrové kolečko	11
Hlavní kolečko	11
Nádoba na prach	11
Omyvatelný filtr.....	11
Mopová utěrka	11
Snímače robota	11
Přemístění základny	11
Zásobník na špinavou vodu.....	11
Nabíjecí kontaktní plochy.....	11
Výměna jednorázového sáčku na prach.....	11
Zásobník na čištění	12
ZÁKLADNÍ PARAMETRY	12
Robot	12
Dokovací základna	12
BĚŽNÉ PROBLÉMY	13

A

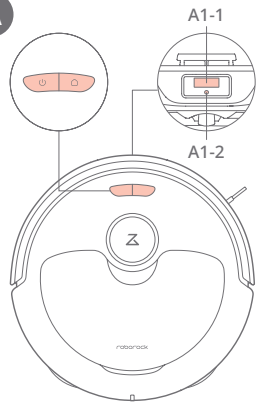

A1

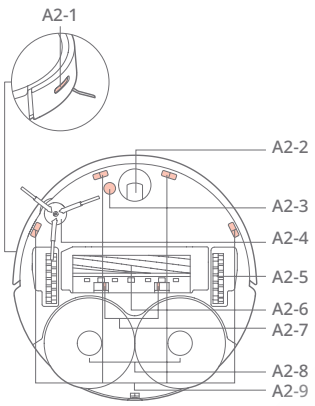

A2

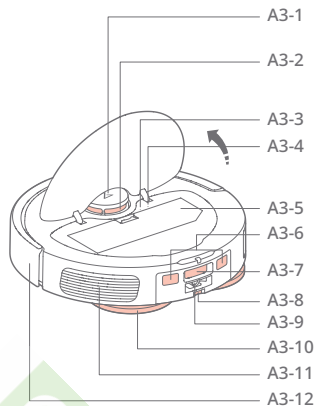

A3

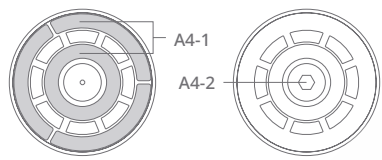

A4



A5

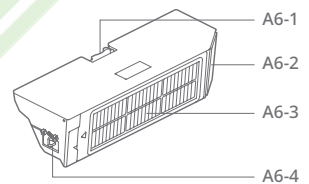

A6



A7

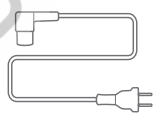

A8

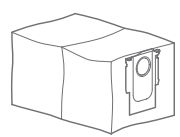

A9

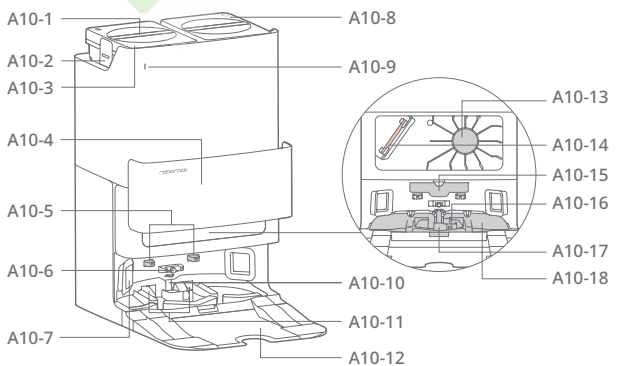

A10

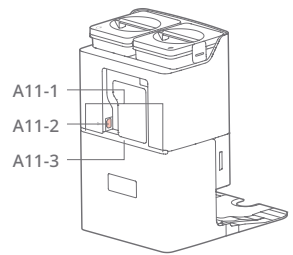

A11

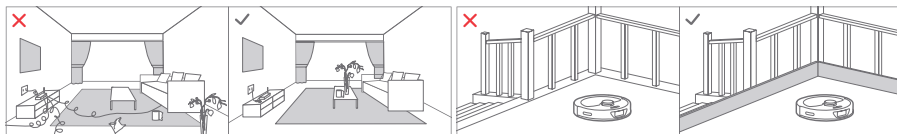
B**B1**

B1-1

B1-2

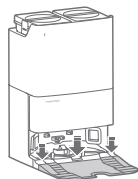
**B2**

B2-1

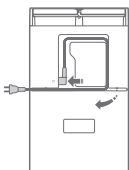

B2-2

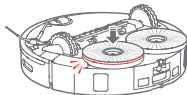

B2-4

B2-3

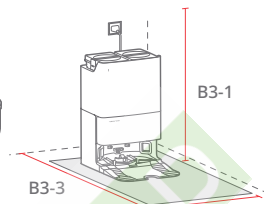
**B3**

B3-1

B3-2

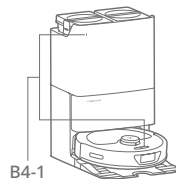

B4-1

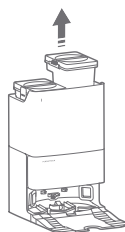
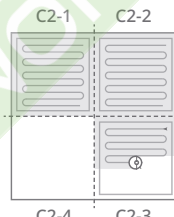
B4**C****C1****C2**

C2-1 C2-2

C2-4 C2-3

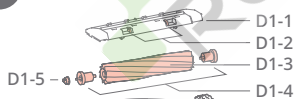
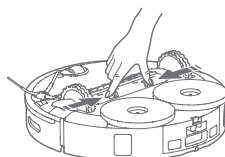
D**D1**

D1-6

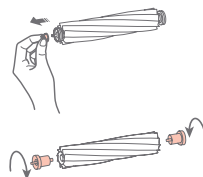

D1-7

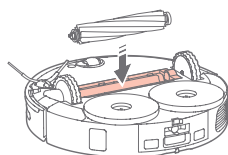

D1-8

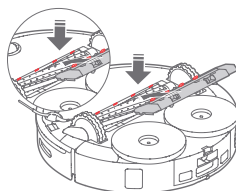

D1-9

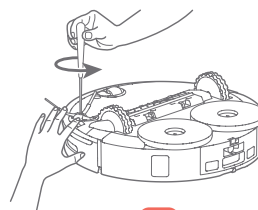
**D2**

D

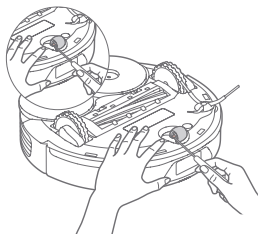

D3

D3-1



D3-2

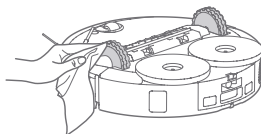

D4

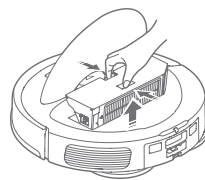

D5

D5-1

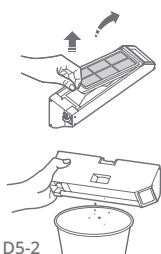

D5-2

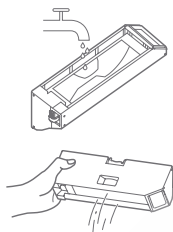

D5-3

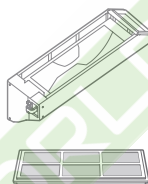

D5-4

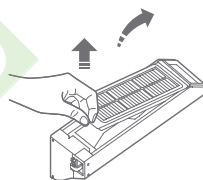

D6

D6-1



D6-2



D6-3

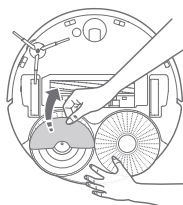

D7

D7-1

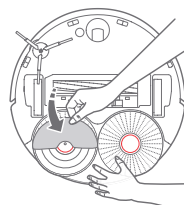

D7-2

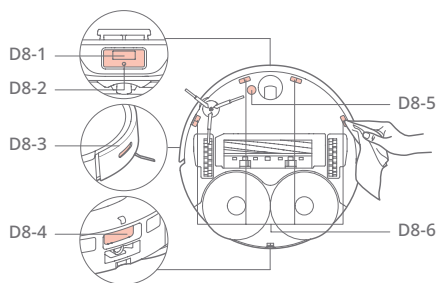

D8

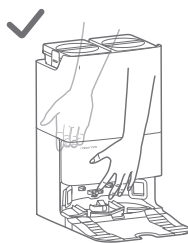

D9



D

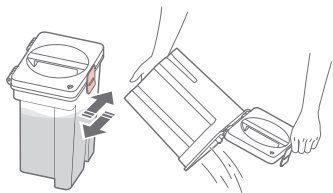

D10

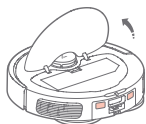

D11

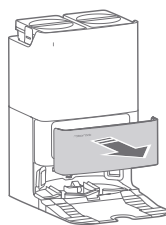

D12 D12-1

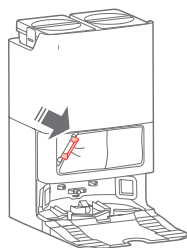

D12-2



D12-3

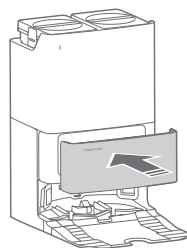
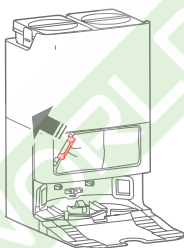

D12-4

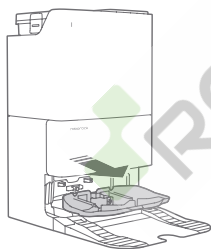

D13

D13-1

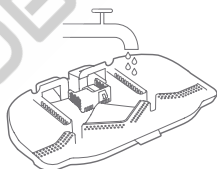

D13-2

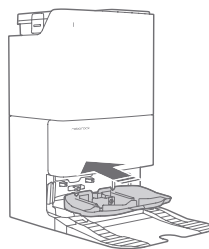

D13-3



BEZPEČNOSTNÍ INFORMACE

Omezení

VAROVÁNÍ

- K dobíjení baterie používejte pouze odnímatelnou napájecí jednotku roborock EWFD11HRR nebo EWFD12HRR dodanou s tímto produktem.
- Nepoužívejte tento výrobek na vyvýšených površích bez překážek, například na podlaze podkrovní, na otevřené terase nebo na horní straně nábytku.
- Výrobek nepoužívejte k čištění tvrdých nebo ostrých předmětů (jako jsou odpady z dekorací, sklo a nehty).
- Před čištěním nebo údržbou výrobku musí být výrobek vypnutý a zástrčka musí být vytažena z elektrické zásuvky.
- Pokud robota uskladníte, před umístěním na chladném a suchém místě jej zcela nabijte a vypněte. Nabíjejte ho alespoň každé tři měsíce, abyste zabránili nadměrnému vybití baterie.
- Do blízkosti nasávacího otvoru dokovací základny neumísťujte žádné předměty.
- Nevkládejte prsty do otvoru dokovací základny, abyste předešli možnému zranění.
- Neprovazujte výrobek v místnosti, kde spí kojeneček nebo dítě.
- Nepřeházejte spotřebič pomocí vertikálního nárazníku, horního krytu nebo nárazníku. Nepřemísťujte dokovací základnu zvedáním základny, rukojetí zásobníku na vodu nebo krytu nádoby na prach.
- Ujistěte se, zda je robot kompatibilní s dokovací základnou, jinak může vyprazdňování nebo nabíjení selhat.
- Dokovací základnu nepoužívejte ke sbírání kamenů, útržků papíru nebo jiných předmětů, které mohou zablokovat vzduchové potrubí. Pokud se vzduchové potrubí ucpe, okamžitě jej vyčistěte.
- Umístěte dokovací základnu na rovnou podlahu mimo dosah ohně, tepla a vody. Vyhněte se úzkým prostorům nebo místům, kde může být robot zavěšen ve vzduchu.
- Na produkt ani dokovací základnu neumísťujte žádné předměty (včetně dětí a domácích zvířat), ani je nezakrývejte žádnými předměty (včetně prachotěsného krytu), ať už je nebo není v provozu.
- Nevysávejte nic, co hoří nebo kouří, jako jsou cigarety, zápalky nebo horký popel.
- Nepoužívejte základnu pro vysávání hořlavých nebo výbušných předmětů, jako jsou například zapalovače, benzin a toner používané v tiskárnách nebo kopírkách.

Baterie a nabíjení

VAROVÁNÍ

- Aby se zabránilo riziku v důsledku neúmyslného opětovného zapnutí tepelné ochrany, nesmí se tento spotřebič napájet přes externí spínací zařízení, například časovač, ani připojovat k obvodu, který je pravidelně zapínán a vypínán.
- Zkontrolujte, zda napájecí napětí odpovídá požadavkům uvedeným na dokovací stanici.
- Používejte pouze napájecí kabel dodávaný s výrobkem, abyste zabránili možnému vzniku kouře, tepla nebo požáru.
- Nepoužívejte výrobek s žádným typem napájecího adaptéru, protože by to mohlo způsobit nebezpečí a ztratit platnost záruky.
- Je-li dokovací stanice umístěna v oblasti náchylné k bouřkám nebo s nestabilním napětím, přijměte ochranná opatření.
- Před vložením dokovací stanice do balení odpojte napájecí kabel.

A PŘEHLED SPOTŘEBIČE

A1 Robot (Pohled shora)



Napájení/Čištění

- Stiskněte a podržte k zapnutí nebo vypnutí robota
- Stisknutím spustíte čištění

Stavový indikátor

- Bílý: Úroveň baterie $\geq 20\%$
- Červený: Úroveň baterie $< 20\%$
- Bliká: Nabíjení nebo spuštění
- Bliká červeně: Chyba



— Základna

- Stiskněte pro návrat do základny/spuštění vyprazdňování
- Stiskněte a podržte pro spuštění bodového čištění/mytí mopem

Poznámka: Stiskněte jakéhokoli tlačítko k zastavení robota v průběhu čištění nebo pro návrat do základny.

A1-1 - Vyhledávač dokovací základny

A1-2 - Reaktivní technologický snímač vyhýbání se překážkám

A2 Robot (Pohled zdola)

A2-1 - Snímač stěny

A2-2 - Všesměrové kolečko

A2-3 - Snímač koberce

A2-4 - Boční kartáček

A2-5 - Hlavní kolečko

A2-6 - Hlavní kartáček

A2-7 - Západky krytu hlavního kartáčku

A2-8 - Mopové úterky

A2-9 - Snímače změny výšky

A3 Robot (Otevřený horní kryt)

A3-1 - Vertikální nárazník

A3-2 - LiDAR snímač

A3-3 - Indikátor WiFi

- Nesvítil: WiFi je vypnuta
- Bliká pomalu: Čeká na připojení
- Bliká rychle: Připojování
- Svítí: WiFi je připojena

- A3-4 - Tlačítko resetování
- A3-5 - Nádoba na prach
- A3-6 - Kontakty nabíjení
- A3-7 - Snímač mopového mytí
- A3-8 - Polohovací tlačítko
- A3-9 - Otvor pro samodoplnění
- A3-10 - Moduly automatického zvedání a otáčení mopu
- A3-11 - Výstup vzduchu
- A3-12 - Nárazník

A4 Držák mopové utěrky

- A4-1 - Podložky ze suchým zipem
- A4-2 - Náprava mopové utěrky

Poznámka: Mopové utěrky zajistěte na místě.

A5 Mopová utěrka

A6 Nádoba na prach

- A6-1 - Západka nádoby na prach
- A6-2 - Přívod nasávání
- A6-3 - Omyvatelný filtr
- A6-4 - Přívod vzduchu

A7 Dokovací základna

A8 Napájecí kabel

A9 Jednorázová sáček na prach

A10 Základna s automatickým vyprazdňováním

- A10-1 - Rukojeť zásobníku na vodu
- A10-2 - Západka zásobníku na vodu
- A10-3 - Zásobník na špinavou vodu
- A10-4 - Kryt nádoby na prach
- A10-5 - Nabíjecí kontakty
- A10-6 - Samoplničí otvor
- A10-7 - Přívod nasávání
- A10-8 - Zásobník na čistou vodu
- A10-9 - Stavový indikátor
 - Bliká: Vyprazdňování/mytí mopu
 - Červený: Chyba nabíjecí základny
 - Nesvíti: Vypnuté napájení/nabíjení
- A10-10 - Vývod vody
- A10-11 - Výstup vzduchu
- A10-12 - Spodek dokovací základny
- A10-13 - Filtr
- A10-14 - Otvor sáčku na prach
- A10-15 - Maják umístění dokovací základny
- A10-16 - Plavák hladiny vody
- A10-17 - Filtr zásobníku na čištění
- A10-18 - Zásobník na čištění

A11 Uložení napájecího kabelu

- A11-1 - Kabelové vývody
- A11-2 - Napájecí port
- A11-3 - Otvor pro uložení kabelu

B INSTALACE

B1 Důležité informace

- B1-1 - Uspořádejte kabely, tvrdé nebo ostré předměty (jako jsou hřebíky a sklo) a uvolněné předměty ze země a přemístěte jakékoli nestabilní, křehké, cenné nebo nebezpečné předměty, abyste zabránili zranění osob nebo škodám na majetku v důsledku zamotání, úderu nebo zachycení předmětů robotem.
- B1-2 - Používejte-li tohoto robota na vyvýšeném místě, vždy používejte bezpečnou fyzickou bariéru, abyste zabránili náhodným pádům, které mohou mít za následek zranění osob nebo poškození majetku.

Poznámka: Při prvním použití robota jej sledujte po celé jeho trase čištění a dávejte pozor na velké překážky. Robot bude moci v budoucnu čistit sám.

B1 Montáž

- B2-1 - Umístěte dokovací základnu na tvrdou a rovnou podlahu. Připevněte základnu tak, že pevně zatlačíte na obě strany základny a poté zatlačíte spojovací část ve středu, dokud neuslyšíte cvaknutí.

Poznámka: Při prvním použití robota jej sledujte po celé jeho trase čištění a dávejte pozor na velké překážky. Robot bude moci v budoucnu čistit sám.

- B2-2 - Připojte napájecí kabel k zadní části základny a přebytečný kabel ponechte v otvoru pro uložení kabelu.

Poznámka: Napájecí kabel může vycházet z obou stran.

- B2-3 - Nainstalujte osy mopové utěrky do robota na místě, dokud neuslyšíte „cvaknutí“.
- B2-4 - Zaczvakněte

B3 Umístění dokovací základny

Ponechejte volný prostor přibližně 1 m na výšku, 0,46 m na délku a 1,2 m na šířku. Umístěte dokovací základnu na tvrdou a rovnou podlahu (dřevo/dlaždice/beton atd.), rovnou u stěny. Ujistěte se, zda má místo dobré Wi-Fi připojení, abyste měli lepší zážitek z mobilní aplikace a poté ji připojte a zkontrolujte, zda svítí indikátor stavu dokovací základny.

- B3-1 - Přibližně 1 m
- B3-2 - Přibližně 0,46 m
- B3-3 - Přibližně 1,2 m

Poznámky:

- Pokud je napájecí kabel visle k zemi, může jej vysavač zachytit, což může vést k přesunutí nebo odpojení dokovací základny.
- Indikátor dokovací základny svítí, když je dokovací základna napájena elektrickou energií a zhasne tehdy, když se vysavač nabíjí.
- Pokud se vyskytne chyba, indikátor dokovací základny se změní na červenou barvu.
- Umístěte dokovací základnu na rovnou podlahu mimo dosah ohně, tepla a vody. Vyhněte se úzkým prostorům nebo místům, kde může být robot vysavač ve vzduchu.
- Umístění dokovací základny na měkký povrch (koberec/podložka) může způsobit převrácení nabíjecí základny a problémy s dokováním a odjezdem.

- Chraňte dokovací základnu před přímým slunečním zářením nebo čimkoly, co by mohlo blokovat maják umístění dokovací základny; v opačném případě se vysavač nemusí vrátit do dokovací základny.
- Dokovací základnu nepoužívejte bez zásobníku na čistou vodu, zásobníku na špinavou vodu, krytu nádoby na prach, jednorázového sáčku na prach nebo zásobníku na čištění.
- Dokovací základnu udržujte podle pokynů pro údržbu.
- Dokovací základnu nečistěte mokrým hadříkem nebo utěrkou.
- Všechny dokovací základny jsou před opuštěním továrny podrobeny testům na vodní bázi. Je normální, že ve vodní cestě v dokovací základně zůstává malé množství vody.

B.4 Zapnutí napájení a nabíjení robota

Stisknutím a podržením tlačítka  zapnete robota. Počkejte, dokud indikátor napájení nezačne svítit, a potom položte robota na dokovací základnu. Robot je vybaven vestavěnou vysokovýkonnou lithium-iontovou dobíjecí baterií. Chcete-li zachovat výkon baterie, udržujte robota nabítoho během normálního používání.

B4-1 - Indikátor stavu dokovací základny zhasne, indikátor napájení robota bliká: Nabíjí se

Poznámka: Robot se nemusí zapnout, když je baterie téměř vybitá. V takovém případě připojte robota k dokovací základně.

PŘIPOJENÍ K APLIKACI

Robot podporuje aplikaci Roborock nebo Xiaomi Home. Vyberte si tu, která nejlépe vyhovuje vašim potřebám.

1 Stáhněte si aplikaci



Možnost 1: Vyhledejte „Roborock“ v App Store nebo Google Play, nebo naskenujte níže uvedený QR kód a poté aplikaci stáhněte a nainstalujte.



Možnost 2: Vyhledejte „Xiaomi Home“ v App Store nebo Google Play, nebo naskenujte níže uvedený QR kód a poté aplikaci stáhněte a nainstalujte.



2 Resetujte Wi-Fi

1. Otevřete horní kryt a najděte indikátor Wi-Fi.
2. Stiskněte a podržte tlačítka  a , dokud nezazní hlasové upozornění „Reset WiFi (Resetovat WiFi)“. Resetování je dokončeno tehdy, když indikátor Wi-Fi bliká pomalu. Robot pak čeká na připojení.

Poznámka: Pokud se nedokážete připojit k robotovi z důvodu konfigurace routeru, zapomenutého hesla nebo jiného důvodu, resetujte Wi-Fi a přidejte vašeho robota jako nové zařízení.

3 Přidejte zařízení



Otevřete aplikaci Roborock, poklepejte na tlačítko „Scan to Connect (Naskenovat pro připojení)“ nebo „Search for device (Vyhledat zařízení)“, nebo otevřete aplikaci Xiaomi Home, poklepejte na „+“ v pravém horním rohu a přidejte zařízení podle pokynů.

Poznámky:

- Skutečný postup se může lišit v důsledku probíhajících aktualizací aplikací. Postupujte podle pokynů v aplikaci.
- Podporována je pouze 2,4 GHz Wi-Fi síť.
- Pokud robot čeká na připojení více než 1 hodinu, Wi-Fi se automaticky deaktivuje. Pokud se potřebujete znovu připojit, než budete pokračovat, resetujte Wi-Fi.

C POKYNY PRO POUŽITÍ

Zapnutí/Vypnutí

Stisknutím a podržením tlačítka  zapnete robota. Indikátor napájení se rozsvítí a robot přejde do pohotovostního režimu. Stiskněte a podržte tlačítko  na vypnutí robota a ukončení aktuálního cyklu čištění.

Poznámka: Během nabíjení nelze robot vypnout.

C1 Naplnění zásobníku na vodu

Vyjměte a otevřete zásobník na čistou vodu a naplňte jej vodou. Zavřete víko, zajistěte západku a vložte zásobník zpět na své místo.

Poznámky:

- Abyste předešli korozi nebo poškození, používejte pouze značkový čisticí podlah Roborock v zásobníku na vodu.
- Nepřidávejte příliš mnoho čisticí kapaliny, aby robot v důsledku uklouznutí nefungoval špatně.
- Abyste předešli deformaci zásobníku na vodu, nedávejte do zásobníku horkou vodu.
- Pokud na zásobníku na vodu zůstanou stopy vody, před opětovnou instalací je otřete.

C2 Spuštění čištění

Stisknutím tlačítka  spustíte čištění. Robot naplňuje svou cestu čištění na základě snímání oblasti. Rozdělí každou místnost na čtverce, nejprve vyčistí okraje čtverce a poté vyplní zónu v klikatém vzoru. Přitom robot vyčistí všechny zóny jednu po druhé, čímž efektivně vyčistí domácnost.

C2-1 - Zóna 1 – Vyčištěná

C2-2 - Zóna 2 – Vyčištěná

C2-3 - Zóna 3 – Probíhá čištění

C2-4 - Zóna 4 – Následující zóna

Poznámky:



- Aby robot mohl automaticky vysávat a vrátit se do dokovací základny, spusťte robota ze základny. Během čištění nehýbejte s dokovací základnou.
- Pokud je baterie velmi slabá, čištění se nemůže spustit. Před opětovným vyčištěním nechte robota nabít.
- Pokud je čištění dokončeno za méně než 10 minut, oblast se vyčistí dvakrát.
- Pokud je baterie téměř vybitá před dokončením čištění, robot provede obnovovací nabíjení před obnovením čištění z místa, kde bylo vypnuto.
- Když je držák mopové utěrky připevněn, robot jej při čištění koberec vtáhne. Můžete také nastavit koberec jako zónu „Nevstupovat“ v aplikaci, abyste se tomu vyhnuli.
- Před zahájením každého stírání se ujistěte, zda byla správně nainstalovaná mopová utěrka.

Bodové čištění

Současným stisknutím a podržením tlačítka  spustíte bodové čištění v režimu pozastavení. Rozsah čištění: Robot čistí čtvercovou plochu o rozměrech 1,5 m x 1,5 m vycentrovanou na sebe.

Poznámka: Po bodovém čištění se robot automaticky vrátí do výchozího bodu a přepne se do pohotovostního režimu.

Pozastavení

Když robot provádí čištění, stisknutím kteréhokoli tlačítka jej pozastavíte, stisknutím tlačítka  pokračujete nebo stisknutím tlačítka  pošlete vysavač zpět do základny.

Poznámka: Umístění pozastaveného robota na dokovací základnu ukončí současně čištění.

Režim spánku

Pokud je robot pozastaven na více než 10 minut, přejde do režimu spánku a jeho indikátor napájení bude pomalu blikat. Stisknutím libovolného tlačítka ho probudíte zpět.

Poznámky:

- Robot se nepřepne do režimu spánku, když se nabíjí.
- Pokud je robot v režimu spánku déle než 12 hodin, automaticky se vypne.

Režim „Nerušit“ (DND)

Režim DND je ve výchozím nastavení aktivován od 22:00 do 08:00. Lze to deaktivovat nebo přizpůsobit v aplikaci. Když je aktivován režim DND, robot nebude automaticky pokračovat v čištění, indikátor napájení ztmavne a hlasitost hlasových pokynů se sníží.

Mytí mopové utěrky

Během úklidu robot automaticky určí, kdy se má vrátit do základny pro umytí mopové utěrky a doplnění zásobníku na vodu, aby se maximalizoval výkon mopování. Chcete-li ručně spustit mytí, klepněte na tlačítko „Wash“ v aplikaci nebo stiskněte a podržte tlačítko  na robotovi, abyste ho poslali zpět. Mytí zastavíte stisknutím libovolného tlačítka.

Poznámka: Aby robot mohl mýt mopovou utěrku automaticky, spustíte robota ze základny a během úklidu se základnou nehybejte.

Vyprazdňování

Automatické vyprazdňování se spustí, když se vysavač po čištění vrátí do nabíjecí základny. Chcete-li ručně spustit vyprazdňování, stiskněte tlačítko  na robotovi v základně nebo klepněte na tlačítko „Empty“ v aplikaci. Vyprazdňování zastavíte stisknutím libovolného tlačítka.

Poznámky:

- Když se automatické vyprazdňování delší dobu nepoužívá, vyprázdňte nádobu na prach vysavače manuálně a vyčistěte přívod vzduchu od všech nečistot, abyste zajistili optimální výkon.
- Automatické vyprazdňování lze vypnout prostřednictvím aplikace.
- Vyhněte se častému manuálnímu vyprazdňování.

Sušení

Sušení se spustí automaticky po umytí mopem nebo po dokončení čištění. Chcete-li ručně spustit nebo zastavit sušení, klepněte na tlačítko „Drying“ v aplikaci.

Poznámky:

- Trvání sušení lze upravit v aplikaci.
- Automatické sušení lze vypnout prostřednictvím aplikace.

Nabíjení

Po dokončení se robot automaticky vrátí do dokovací základny za účelem nabíjení. V režimu pozastavení stiskněte tlačítko  k odeslání robota do dokovací základny. Když se robot nabíjí, indikátor napájení bude pomalu blikat.

Poznámka: Pokud robot nemůže najít dokovací základnu, vrátí se na poslední počáteční místo. Robot umístíte na dokovací základnu manuálně, aby se dobil.

Resetování systému

Pokud robot nereaguje na stisknutí tlačítka nebo jej nelze vypnout, resetujte systém. Stiskněte tlačítko „Reset“ a robot se automaticky resetuje.

Poznámka: Po resetování systému se plánované čištění, WiFi atd. obnoví na výrobní nastavení.

Obnovení výrobních nastavení

Pokud robot nefunguje po resetování systému, zapněte jej. Stiskněte a podržte tlačítko  současně se stisknutím tlačítka resetování, dokud neuslyšíte hlasovou výzvu „Restoring factory settings (Obnovení výrobních nastavení)“. Robot se pak obnoví na výrobní nastavení.

Chyba robota

Indikátor napájení robota bude blikat červeně a zazní hlasové upozornění. Při řešení problémů postupujte podle hlasových výzev a pokynů v aplikaci.

Poznámky:

- Pokud robot zůstane v chybovém stavu déle než 10 minut, automaticky přejde do režimu spánku.
- Manuálně umístění robota na dokovací základnu v chybovém stavu zastaví aktuální čištění.

Chyba základny

Indikátor stavu základny bude svítit červeně. Při řešení problémů postupujte podle hlasových výzev a pokynů v aplikaci.

D BĚŽNÁ ÚDRŽBA

D1 Hlavní kartáček

* Čistěte každé 2 týdny a vyměňujte každých 6–12 měsíců

D1-1 - Kryt hlavního kartáčku

D1-2 - Západky

D1-3 - Hlavní kartáčky

D1-4 - Uzávěry hlavního kartáčku

D1-5 - Ložisko hlavního kartáčku

D1-6 - Otočte robota, stiskněte západku a sejměte kryt hlavního kartáčku.

D1-7 - Vyměňte hlavní kartáček a vyjměte ložisko hlavního kartáčku. Otočte uzávěry hlavního kartáčku v označeném směru odemčení, abyste demontovali uzávěry a odstraňte všechny zamotané vlasy nebo nečistoty na obou koncích hlavního kartáčku.

D1-8 - Znovu nainstalujte hlavní kartáček.

D1-9 - Namontujte zpět kryt hlavního kartáčku. Ujistěte se, zda jsou čtyři zuby zcela usazeny ve štěrbíně a potom zatlačte na kryt hlavního kartáče, abyste jej zajistili.

Poznámky:

- Hlavní kartáček by se měl otřít vlhkým hadříkem a nechat uschnout mimo dosah přímého slunečního záření.
- K čištění hlavního kartáčku nepoužívejte žíravé čisticí prostředky ani dezinfekční prostředky.

D2 Boční kartáček

* Čistěte každý měsíc a vyměňujte každých 3-6 měsíců.

Odšroubujte šroub bočního kartáčku. Vyjměte a vyčistěte boční kartáček. Znovu ho nainstalujte a dotáhněte šroub.

D3 Všesměrové kolečko

* Vyčistěte podle potřeby.

D3-1 - Pomocí nástroje jako je malý šroubovák vypačte osu a demontujte kolečko.

Poznámka: Držák všesměrového kolečka nelze vyjmout.

D3-2 - Opláchněte kolo a osu, abyste odstranili všechny vlasy nebo nečistoty. Osušte a znovu připevněte kolečko tak, že jej pevně zatlačíte na místo.

D4 Hlavní kolečko

* Čistěte každý měsíc.

Měkkým suchým hadříkem otřete a vyčistěte hlavní kolečko.

D5 Nádobu na prach

* Čistěte podle potřeby.

D5-1 - Otevřete horní kryt robota a stisknutím západky nádoby na prach vyjměte nádobu na prach.

D5-2 - Otevřete omyvatelný filtr a vysypte obsah nádoby na prach.

D5-3 - Naplňte nádobu na prach čistou vodou a znovu nainstalujte omyvatelný filtr. Jemně nádobou protřeptejte a poté vylijte špinavou vodu.

Poznámka: Abyste zabránili ucpání, používejte pouze čerstvou vodu bez čisticí kapaliny.

D5-4 - Nádobu na prach a omyvatelný filtr nechte vyschnout.

D6 Omyvatelný filtr

* Čistěte každé dva týdny a vyměňujte každých 6–12 měsíců.

D6-1 - Vyjměte filtr.

D6-2 - Opakovaně opláchněte a poklepejte na filtr, abyste odstranili co nejvíce nečistot.

Poznámka: Nedotýkejte se povrchu filtru rukama, kartáčem nebo tvrdými předměty, abyste předešli možnému poškození.

D6-3 - Nechte filtr 24 hodin důkladně vyschnout a znovu jej nainstalujte.

D7 Mopová utěrka

* Vyčistěte ji podle potřeby a vyměňujte každý 1–3 měsíce.

D7-1 - Vyjměte mopovou utěrku z držáku mopové utěrky. Vyčistěte mopovou utěrku a osušte ji.

Poznámka: Znečištěná mopová utěrka bude mít vliv na výkon stírání. Před použitím vyčistěte mopovou utěrku.

D7-2 - Mopovou utěrku přilepte na držák na své místo a připevněte ji.

D8 Snímače robota

* Čistěte každý měsíc.

Použijte měkkou suchou tkaninu k otření a vyčištění všech snímačů, včetně:

D8-1 - Vyhledávače dveří

D8-2 - Reaktivního technologického snímače vyhýbání se překážkám

D8-3 - Snímače stěn

D8-4 - Snímače stírání podlahy

D8-5 - Snímače koberců

D8-6 - Čtyř snímačů změny výšky

D9 Přemístění základny

Zvedněte a posuňte základnu. Nepřemísťujte základnu přímo zvedáním základny, rukojetí zásobníku na vodu nebo krytu nádoby na prach, abyste zabránili pádu základny.

D10 Zásobník na špinavou vodu

* Čistěte podle potřeby.

Otevřete víko zásobníku na špinavou vodu a vylijte špinavou vodu. Naplňte zásobník čistou vodou, zavřete víko, zajistěte jej a protřeptejte. Vylijte špinavou vodu. Zavřete víko a poté jej znovu nainstalujte.

D11 Nabíjecí kontaktní plochy

* Čistěte každý měsíc.

Pomocí měkkého suchého hadříku otřete nabíjecí kontakty na robotovi a dokovací základně.

D12 Výměna jednorázového sáčku na prach

* Vyměňte podle potřeby.

D12-1 - Demontujte kryt nádoby na prach.

D12-2 - Vyjměte jednorázový sáček na prach ve směru šipky a zlikvidujte jej.

Poznámky:

- Rukojet sáčku na prach při vyjímání utěšňuje sáček, aby se zabránilo úniku.

- Před vrácením vrchního víka nádoby na prach vždy nainstalujte sáček na prach, abyste se vyhnuli automatickému vyprázdnění bez sáčku. V aplikaci můžete také vypnout automatické vyprázdňování.

D12-3 - Očistěte okolí filtru suchým hadříkem. Nainstalujte nový jednorázový sáček na prach na místo podél otvoru a rozložte sáček na prach, abyste maximalizovali výkon vyprázdňování.

D12-4 - Zavřete kryt nádoby na prach a ujistěte se, zda je bezpečně utěsněna.

D13 Zásobník na čištění

* Čistěte podle potřeby.

D13-1 - Vyměňte zásobník na čištění.

D13-2 - Opláchněte zásobník na čištění a filtr vodou.

D13-3 - Znovu nainstalujte zásobník na čištění.

ZÁKLADNÍ PARAMETRY

Robot

Model	QX0PEA
Baterie	14,4 V/5200 mAh lithium-iontová baterie
Jmenovitý vstup	20 V DC 1,2 A
Doba nabíjení	Přibližně 4 hodiny

Poznámka: Sériové číslo je uvedeno na štítku na spodní straně robota.

Dokovací základna

Model	EWFD11HRR nebo EWFD12HRR
Jmenovité vstupní napětí	220 – 240 V AC
Jmenovitá frekvence	50 - 60 Hz
Jmenovitý výkon (Shromažďování prachu)	4 A
Jmenovitý výkon (Neshromažďování prachu)	0,55 A
Jmenovitý výstup	20 V DC 1,5 A
Baterie	14,4 V/5200 mAh lithium-iontová baterie

BĚŽNÉ PROBLÉMY

Problém	Řešení
Nelze zapnout napájení.	<ul style="list-style-type: none"> Úroveň nabití baterie je nízká. Před použitím položte robot na dokovací základnu, aby se nabil. Teplota baterie je velmi nízká nebo velmi vysoká. Robotu používejte pouze v rozsahu 0–40 °C.
Nelze nabíjet.	<ul style="list-style-type: none"> Zkontrolujte, zda se rozsvítil indikátor napájení a zda jsou oba konce napájecího kabelu správně připojeny. Pokud je kontakt slabý, očistěte kontaktní plochy dokovací základny a robota.
Pomalé nabíjení.	<ul style="list-style-type: none"> Pokud se zařízení používá při vysokých nebo nízkých teplotách, automaticky sníží rychlost nabíjení, aby se prodloužila životnost baterie. Oblasti kontaktů nabíjení jsou znečištěné. Vyčistěte je suchou tkaninou.
Nelze vrátit do dokovací základny.	<ul style="list-style-type: none"> V blízkosti dokovací základny je velmi mnoho překážek. Přesuňte ji na otevřené místo. Robot je velmi daleko od dokovací základny. Umístěte ho blíže a zkuste to znovu. Vyhledávač dokovací základny může být znečištěný. Otřete ho suchou tkaninou.
Hluk v průběhu čištění.	<ul style="list-style-type: none"> Hlavní kartáček, boční kartáček, hlavní kolečka nebo všesměrové kolečko se mohly zaseknout. Pozastavte robota a vyčistěte je. Všesměrové kolečko je zaseknuté. Pomocí šroubováku jej vyjměte za účelem jeho vyčištění.
Nelze se připojit k Wi-Fi síti.	<ul style="list-style-type: none"> Wi-Fi je vypnuté. Obnovte Wi-Fi a zkuste to znovu. Signál Wi-Fi je slabý. Přesuňte robota do oblastí s dobrým Wi-Fi příjmem. Neobvyklé připojení Wi-Fi. Obnovte Wi-Fi a stáhněte si nejnovější mobilní aplikaci a zkuste to znovu. Nelze se připojit k síti Wi-Fi. Při nastavení routeru se může vyskytnout chyba. Obratě se na zákaznický servis společnosti Rorobrock.
Dochází k napájení energií vždy, když je robot na nabíjecí základně?	<ul style="list-style-type: none"> Robot bude čerpat energii, pokud bude v základně, aby se udržel výkon baterie, ale spotřeba energie je minimální.
Musí se robot nabít nejméně 16 hodin při prvních třech použitích?	<ul style="list-style-type: none"> Ne. Robot může být použit kdykoli po úplném nabití.
Po dobití se čištění neobnoví.	<ul style="list-style-type: none"> Ujistěte se, zda robot není v režimu DND. Režim DND zabrání automatickému vyčištění. Robot nebude pokračovat v úklidu, pokud uživatel stiskne tlačítko  pro dobití nebo manuálně umístí robota zpět do dokovací základny.
Robot náhle vynechal určité místo.	<ul style="list-style-type: none"> Snímač stěny, snímače změny výšky nebo snímač koberce mohou být znečištěny. Vyčistěte je měkkou suchou tkaninou.
LED stavový indikátor na nabíjecí základně svítí trvale červenou barvou.	<ul style="list-style-type: none"> Chyba napětí. Zkontrolujte, zda místní napětí splňuje požadavky uvedené na nabíjecí základně. Zkontrolujte umístění zásobníku na čistou vodu nebo jej podle potřeby doplňte. Zkontrolujte umístění zásobníku na špinavou vodu nebo jej podle potřeby vyprázdněte. Zkontrolujte, zda je zásobník na čištění nebo filtr zásobníku na čištění správně nainstalován.
Snížený výkon vyprazdňování nebo neobvyklý hluk při vyprazdňování.	<ul style="list-style-type: none"> Hlavní kartáček nebo kryt hlavního kartáčku nejsou správně nainstalovány. Zkontrolujte a opravte instalaci. Filtr, vzduchové potrubí, sací otvor, přívod vzduchu nebo nádoba na prach je zablokována. Vyčistěte je, abyste tak odstranili nečistoty.
Snížený mycí výkon mopem.	<ul style="list-style-type: none"> Mopová utěrka není správně připevněna. Přeinstalujte ji. Podlaha je znečištěná. Pro lepší čištění změňte v aplikaci režim mytí mopem na „Deep (Hluboké)“.

Problém	Řešení
Automatické sušení nefunguje.	<ul style="list-style-type: none"> • Automatické sušení je vypnuto. Zkontrolujte nastavení v aplikaci. • Automatické sušení se spustí až po stírání nebo mytí mopem.
Automatické vyprazdňování nefunguje.	<ul style="list-style-type: none"> • Automatické vyprazdňování je vypnuto. Zkontrolujte nastavení v aplikaci. • Není nainstalován kryt nádoby na prach dokovací základny. Zkontrolujte a nainstalujte ji. • Automatické vyprazdňování se nespustí, pokud se vysavač vrátí do dokovací základny bez čištění. • Vysavač se po návratu do dokovací základny v režimu „Nerušit“ (DND) automaticky nevyprázdní. Upravte čištění nebo délku trvání DND, nebo spusťte vyprazdňování manuálně.
Mop není vyčištěn.	<ul style="list-style-type: none"> • Mop se nebude mýt, pokud se nepoužívá. • Robot se nevrátí do dokovací základny pro mytí mopem, pokud se nespustí z dokovací základny nebo pokud se na mapě aplikace nenajde žádná dokovací základna. • Zkontrolujte umístění zásobníku na čistou vodu nebo ji doplňte podle potřeby. Zkontrolujte umístění zásobníku na špinavou vodu nebo ji podle potřeby vyprázdňte. • Zkontrolujte, zda je zásobník na čištění nebo filtr zásobníku na čištění správně nainstalován.

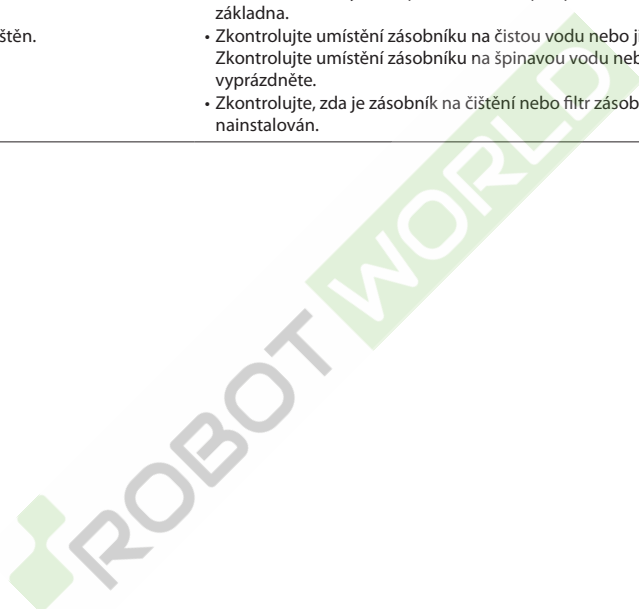

Informace o likvidaci opotřebovaného elektrického zařízení (domácnosti)



Tento symbol na produktech a/nebo na přiložených dokumentech znamená, že se při likvidaci nesmí elektrická a elektronická zařízení míchat s obecným domácím odpadem.

V zájmu správného hospodaření, obnovy a recyklace odvezte prosím tyto produkty na určená sběrná místa, kde budou přijaty bez poplatku. V některých zemích je možné tyto produkty vrátit přímo místnímu maloobchodu v případě, pokud si objednáte podobný nový výrobek.

Správná likvidace těchto produktů pomůže ušetřit hodnotné zdroje a zabránit možným negativním dopadům na lidské zdraví a prostředí, které mohou jinak vzniknout v důsledku nesprávného zacházení s odpadem. Bližší informace o nejbližším sběrném místě získáte na místním úřadě.

Při nesprávné likvidaci odpadu mohou být uplatněny pokuty v souladu s platnou legislativou.

Pro právnické osoby v Evropské unii

Pokud potřebujete likvidovat elektrická a elektronická zařízení, bližší informace získáte od svého místního prodejce nebo dodavatele.

Informace o likvidaci v zemích mimo Evropskou unii

Tento symbol je platný jen v Evropské unii. Pokud si přejete zlikvidovat toto zařízení, obraťte se na místní úřad nebo prodejce a informujte se o správném způsobu likvidace tohoto typu odpadu.

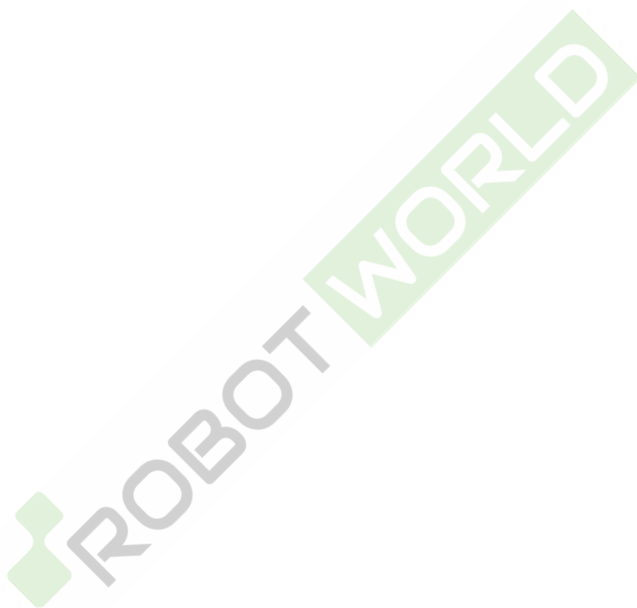

Servisné stredisko pre SR:

SWISS spol. s r. o.
Pestovateľská 13 – areál OC Korzo 821 04 Bratislava
Tel. č.: 02/6720 2080
Fax č.: 02/6720 2081
servis@swisservice.sk

Servisní středisko pro ČR:

SWISS CZ s.r.o.
Pavlovická 272/18, 779 00 Olomouc Česká Republika
Tel. č.: +420 5816 94 000
Fax č.: +420 5816 94 001
olomouc@swisscz.cz